

DESIGN

PURE
NATURAL
ARCHITECTURAL
DYNAMIC
ESSENTIAL
EMOTIONAL



FAP
CERAMICHE

Il tuo bagno, la tua casa.

DESERT

SUPERFICI ESSENZIALI, FEELING E NATURALITÀ.

Essential surfaces, natural feeling. / Surfaces essentielles, émotions et naturel. / Schlichte Oberflächen, Feeling und Natürlichkeit. / Superficies esenciales, feeling y naturalidad. / Минималистские поверхности, настроение и естественность.

RIGORE ARCHITETTONICO, STILE E PERSONALITÀ.

LE SUPERFICI ESSENZIALI ACQUISTANO NUOVI VALORI: PROFONDITÀ, NATURALITÀ, ELEGANZA.



CTURAL
STYLE AND
ALITY.

surfaces take
lues: depth,
s, elegance.

RIGUEUR
ARCHITECTONIQUE,
STYLE ET PERSONNALITÉ.

Les surfaces au caractère
essentiel se dotent
de nouvelles valeurs:
profondeur, naturel, élégance.

ARCHITEKTONISCHE
RIGOROSITÄT, STIL UND
PERSÖNLICHKEIT.

Die schlichten Oberflächen
erhalten neue Werte: Tiefe,
Natürlichkeit, Eleganz.

RIGOR
ARQUITECTÓNICO,
ESTILO Y PERSONALIDAD.

Las superficies esenciales
adquieren un nuevo valor:
profundidad, naturalidad y
elegancia.

АРХИТЕКТУРНАЯ
СТРОГОСТЬ, СТИЛЬ И
ИНДИВИДУАЛЬНОСТЬ.

Новые достоинства
минималистских
поверхностей: глубина,
естественность,
элегантность.



UNA GAMMA PER PROGETTARE.

DESERT È UN KIT COMPLETO E VERSATILE DI SUPERFICI,
PER EDIFICI PUBBLICI E PRIVATI.

A RANGE FOR
DESIGNING. Desert is a
complete, versatile kit of
surfaces, for public and
private buildings.

UNE GAMME POUR
FAIRE DES PROJETS.
Desert est un kit complet
et éclectique de surfaces
destinées à revêtir les
espaces publics et privés.

EINE VIELFALT ZUM
ENTWERFEN. Desert
bietet ein komplettes und
vielseitiges Sortiment an
Boden- und Wandfliesen
für öffentliche Gebäude
und Wohnbereiche.

UNA GAMA PARA DAR
VIDA AL PROYECTO.
Desert es un kit completo
y versátil de superficies,
para edificios públicos y
privados.

ГАММА ДЛЯ СОЗДАНИЯ
НОВЫХ ПРОЕКТОВ.
Desert - это полностью
укомплектованная
универсальная
коллекция плитки для
общественных и жилых
зданий.

WALL UN VERO RIVESTIMENTO IN PASTA BIANCA RETTIFICATA.

Rectified whitebody wall covering.
Un véritable revêtement en pâte blanche rectifiée.
Eine echte rektifizierte weißscherbige Wandfliese.
Un auténtico revestimiento de pasta blanca rectificada.
Настоящая настенная ректифицированная плитка
из белой массы.

**PASTA BIANCA
30,5x56 RT**

FLOOR IN PAVIMENTI PER INTERNI IN GRES PORCELLANATO MATT.

Indoor flooring in Matt porcelain stoneware.
Sols pour intérieur en grès cérame mat.
Böden aus Feinsteinzeug „matt“ für Innenräume.
Pavimento para interiores de gres porcelánico Mate.
Матовая напольная плитка из керамогранита для интерьеров.

**GRES PORCELLANATO R9
60x60 RT - 30x60 RT
45x90 RT - 22,5x90 RT**

FLOOR OUT PAVIMENTO PER ESTERNI IN GRES PORCELLANATO.

Outdoor flooring in porcelain stoneware.
Sol pour extérieur en grès cérame.
Böden aus Feinsteinzeug für Außenbereiche.
Pavimento para exteriores de gres porcelánico.
Напольная тротуарная плитка из керамогранита.

**GRES PORCELLANATO R11
(A+B+C)
30x60 RT**

FLOOR IN PAVIMENTI PER INTERNI IN GRES PORCELLANATO BRILLANTE.

Indoor flooring in Brillant porcelain stoneware.
Sols pour intérieur en grès cérame brillant.
Böden aus Feinsteinzeug „glänzend“ für Innenräume.
Pavimento para interiores de gres porcelánico Brillante.
Глянцевая напольная плитка из керамогранита для интерьеров.

**GRES PORCELLANATO
59x59 RT - 29,5x59 RT**

 **FAP**
CERAMICHE
Il tuo bagno, la tua casa.

MATERIA DI VALORE.

UN DELICATO DISEGNO DI VENATURE E SFUMATURE DI COLORE, TUTTA L'ESPERIENZA E IL DESIGN FAP NEL PERFEZIONARE OGNI DETTAGLIO.

VALUABLE MATERIAL. A delicate pattern of grains and colour shades, Fap uses all its experience and design to make every detail perfect.

UNE MATIÈRE DE VALEUR. De fines veinures et de douces nuances de couleur au service du savoir-faire et du style Fap qui aime soigner jusqu'aux plus petits détails.

EIN WERTVOLLES MATERIAL. Ein zartes Muster mit Maserungen und Farbnuancen, die gesamte Erfahrung und das Design von Fap für perfekte Details.

MATERIA DE VALOR. Un diseño delicado de veteados y matices de color. Toda la experiencia y el diseño Fap en la perfección de cada detalle.

ДРАГОЦЕННЫЙ МАТЕРИАЛ. Изысканные линии прожилок и цветовые оттенки – совершенство мастерства и дизайна Fap отражается в каждой детали.



DELICATE SFUMATURE.

MOVIMENTO NATURALE,
COERENZA CROMATICA.

DELICATE COLOURS. Natural
movement, colour consistency.

DE DÉLICATES NUANCES. Variation
naturelle, harmonie des couleurs.

SANFTE FARBNUANCEN. Natürliche
Bewegungen, chromatische Kohärenz.

MATICES DELICADOS. Movimiento
natural, coherencia cromática.

ИЗЫСКАННЫЕ ОТТЕНКИ.
Естественное движение, цветовые
переходы.

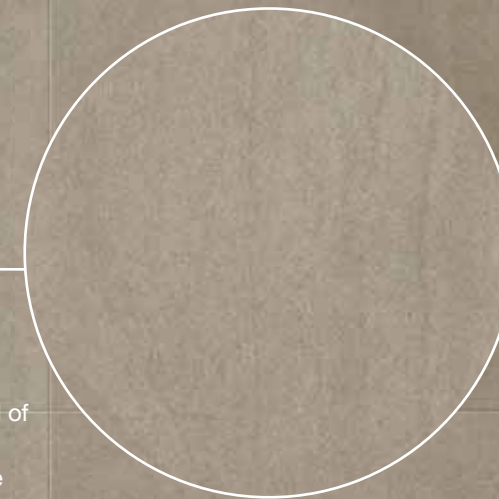

MORBIDE VENATURE.

UN SOFISTICATO MIX DI DIVERSE
PIETRE NATURALI.

SOFT GRAINS. A sophisticated blend of
different natural stones.

DE DOUCES VEINURES. Un mélange
sophistiqué de pierres naturelles.

ZARTE MASERUNGEN. Eine raffinierte
Mischung aus verschiedenen Natursteinen.

SUAVES VETEADOS. Una combinación
sofisticada de distintas piedras naturales.

НЕЖНЫЕ ПРОЖИЛКИ. Утонченный микс из
различных натуральных камней.

PERSONALITÀ MULTISTILE.

PER COLORI E ASPETTO, DESERT È UNA MATERIA CHE SI ABBINA FACILMENTE CON QUALSIASI STILE, AGGIUNGENDO VALORE E PERSONALITÀ.

MULTIFACETED PERSONALITY. The colours and appearance of Desert make it easy to match any style, adding value and personality.

PERSONNALITÉ MULTI STYLE. Par ses couleurs et son aspect, Desert s'adapte harmonieusement à tous les styles dont elle renforce la valeur et la personnalité.

PERSÖNLICHKEIT MIT STILVIELFALT. Die Farben und das Aussehen machen Desert zu einer Fliese, die sich einfach mit jedem Stil kombinieren lässt, hinzu verleiht Desert (no überall) Geltung und Charakter.

PERSONALIDAD MULTIESTILO. Para colores y aspecto, Desert es una materia que se combina fácilmente con cualquier estilo, añadiendo valor y personalidad.

ИНДИВИДУАЛЬНОСТЬ В РАЗНЫХ СТИЛЯХ.

Благодаря своим краскам и дизайну коллекция плитки Desert легко сочетается с любым стилем, придавая ему особую значимость и индивидуальность.

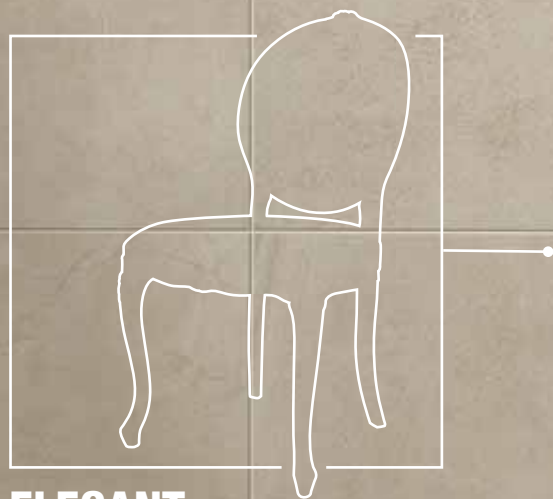

ELEGANT

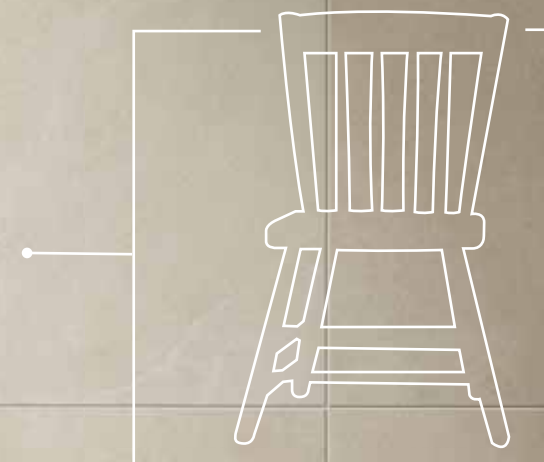

NATURAL

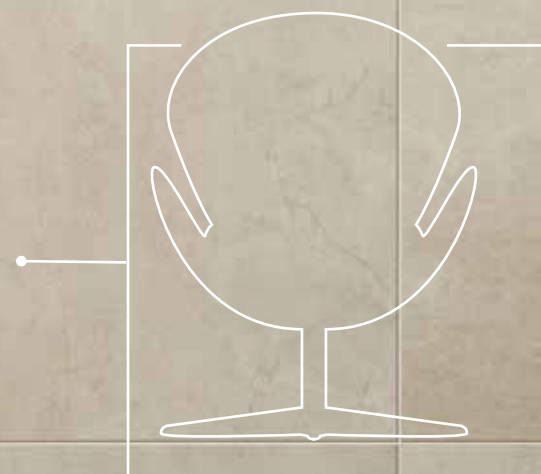

DESIGN

COORDINATI SENZA COMPROMESSI.

PAVIMENTI IN GRES PORCELLANATO E PREGIATI RIVESTIMENTI IN PASTA BIANCA:
LA SOLUZIONE IDEALE PER RIVESTIRE TUTTE LE SUPERFICI.

COORDINATES WITHOUT ANY COMPROMISE. Porcelain stoneware floors and precious white body wall tiling: the ideal solution for dressing any surface. / COORDINATION SANS COMPROMIS. Des sols en grès cérame et de précieux revêtements muraux en pâte blanche: la solution idéale pour revêtir toutes les surfaces. / ZUSAMMENPASSENDE TEILE OHNE KOMPROMISSE. Bodenfliesen aus Feinsteinzeug und wertvolle weißscherbige Wandfliesen: die ideale Lösung für alle Oberflächen. / COORDINADOS SIN COMPROMISOS. Pavimentos de gres porcelánico y preciados revestimientos de pasta blanca: la solución ideal para revestir todas las superficies. / БЕСКОМПРОМИССНАЯ КООРДИНИРОВАННАЯ ПЛИТКА. Напольная плитка из керамогранита и роскошные настенные покрытия из белой массы - идеальное решение для отделки всех поверхностей.

WALL

FLOOR

 **FAP**
CERAMICHE
Il tuo bagno, la tua casa.

BEIGE

UN KIT COMPLETO.

FORMATI, FINITURE, COLORI E ACCESSORI PER RIVESTIRE OGNI AMBIENTE DELLA CASA E DI SPAZI PUBBLICI. LA SUPERFICIE GIUSTA PER OGNI ESIGENZA.

A COMPLETE KIT. Sizes, finishes, colours and accessories for tiling any room in the house and any public space. The right surface for every situation.

UN KIT COMPLET. Formats, finitions, couleurs et accessoires pour revêtir tous les espaces privés et publics. À chaque exigence, la surface qu'il lui faut.

EIN KOMPLETTES SET. Formate, oberflächen, farben und zubehör um jeden raum in der wohnung zu gestalten und für öffentliche bereiche. Die richtige oberfläche für jeden bedarf.

UN KIT COMPLETO. Formatos, terminaciones, colores y accesorios para revestir cada habitación del hogar y los espacios públicos. La superficie justa para cada necesidad.

ПОЛНОСТЬЮ УКОМПЛЕКТОВАННАЯ КОЛЛЕКЦИЯ. Форматы, отделки, цвета и аксессуары для покрытия любых пространств домашнего интерьера и общественных помещений. Идеальная плитка, отвечающая любым требованиям.

WALL

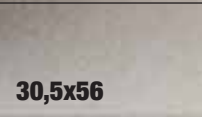

30,5x56

FLOOR IN MATT RT

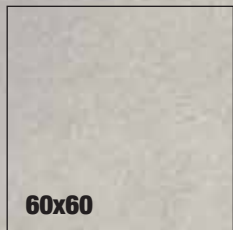

60x60



30x60

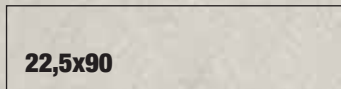

22,5x90



45x90

FLOOR IN BRILLANTE RT



59x59

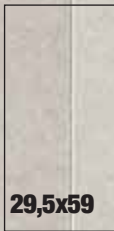

29,5x59

FLOOR OUT RT

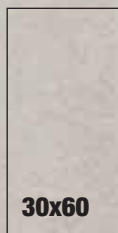

30x60



WHITE

Desert Gres Porcellanato

PAVIMENTI
FLOOR TILES - SOLS - PAVIMENTOS
BODENFLIESEN - НАПОЛЬНОЕ ПОКРЫТИЕ

GRES PORCELLANATO
PORCELAIN - GRES CERAME - GRES PORCELÁNICO
FEINSTEINZEUG - КЕРАМОГРАНИТ

60x60 24"x24"
59x59 23"x23"
30x60 12"x24"
29,5x59 12"x23"
45x90 18"x36"
22,5x90 9"x36"

RT **SPESSORE 10 mm**
THICKNESS - EPAISSEUR - ESPESOR
STÄRKE - ТОЛЩИНА

RT / rettificato rectified - rectifie - rectificado - begradigt - ректифицированная



Desert Deep
TonosuTono 10 GRIGIO 9

IN MATT

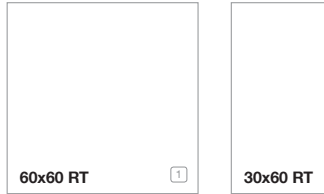

Desert Beige
TonosuTono 09 GESSO 9

IN MATT

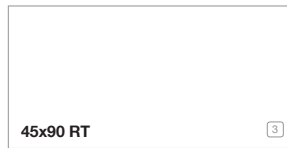

Desert Warm
TonosuTono 09 GESSO 9

IN MATT

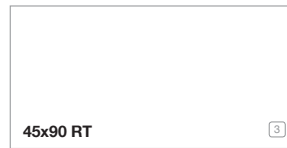

Desert White
TonosuTono 01 BIANCO 9

IN MATT



MOSAICO



Desert Deep
Macrosaico 30x30 8
TonosuTono 10 GRIGIO 9



Desert Beige
Macrosaico 30x30 8
TonosuTono 10 GRIGIO 9



Desert Warm
Macrosaico 30x30 8
TonosuTono 10 GRIGIO 9



Desert White
Macrosaico 30x30 8
TonosuTono 10 GRIGIO 9



5 x 5 cm

IN BRILLANTE

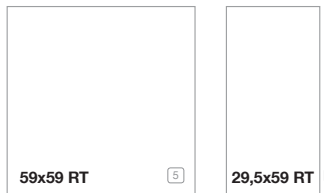

IN BRILLANTE

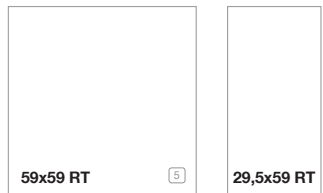

IN BRILLANTE

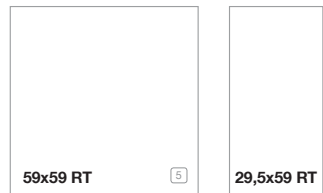

IN BRILLANTE

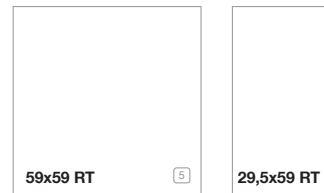

OUT R 11 (A+B+C)



OUT R 11 (A+B+C)



OUT R 11 (A+B+C)



OUT R 11 (A+B+C)

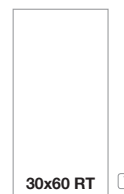

	Unità di vendita Sales unit	MQ./Box	PZ./Box	kg	Box/PL
1	1 Box	1,080	3	24,82	40
2	1 Box	1,080	6	23,10	40
3	1 Box	1,215	3	27,60	36
4	1 Box	1,215	6	26,70	36
5	1 Box	1,044	3	24,00	40
6	1 Box	1,044	6	22,33	40
7	1 Box	1,080	6	23,10	40
8	1 Box	0,54	6	10,20	84
9	1 Box	-	-	5	-



Desert Floor Deep Inserto 30x60
TonosuTono 10 GRIGIO

1
6



Desert Floor Beige Inserto 30x60
TonosuTono 02 GESSO

1
6



Desert Floor Warm Inserto 30x60
TonosuTono 10 GRIGIO

1
6



Desert Floor White Inserto 30x60
TonosuTono 02 GESSO

1
6

Pezzi Speciali IN

Disponibili in tutti i colori. - Available in all colours. - Existent dans tous les coloris. - Erhältlich in allen Farben. Disponibles en todos los colores. - В продаже есть все цвета.

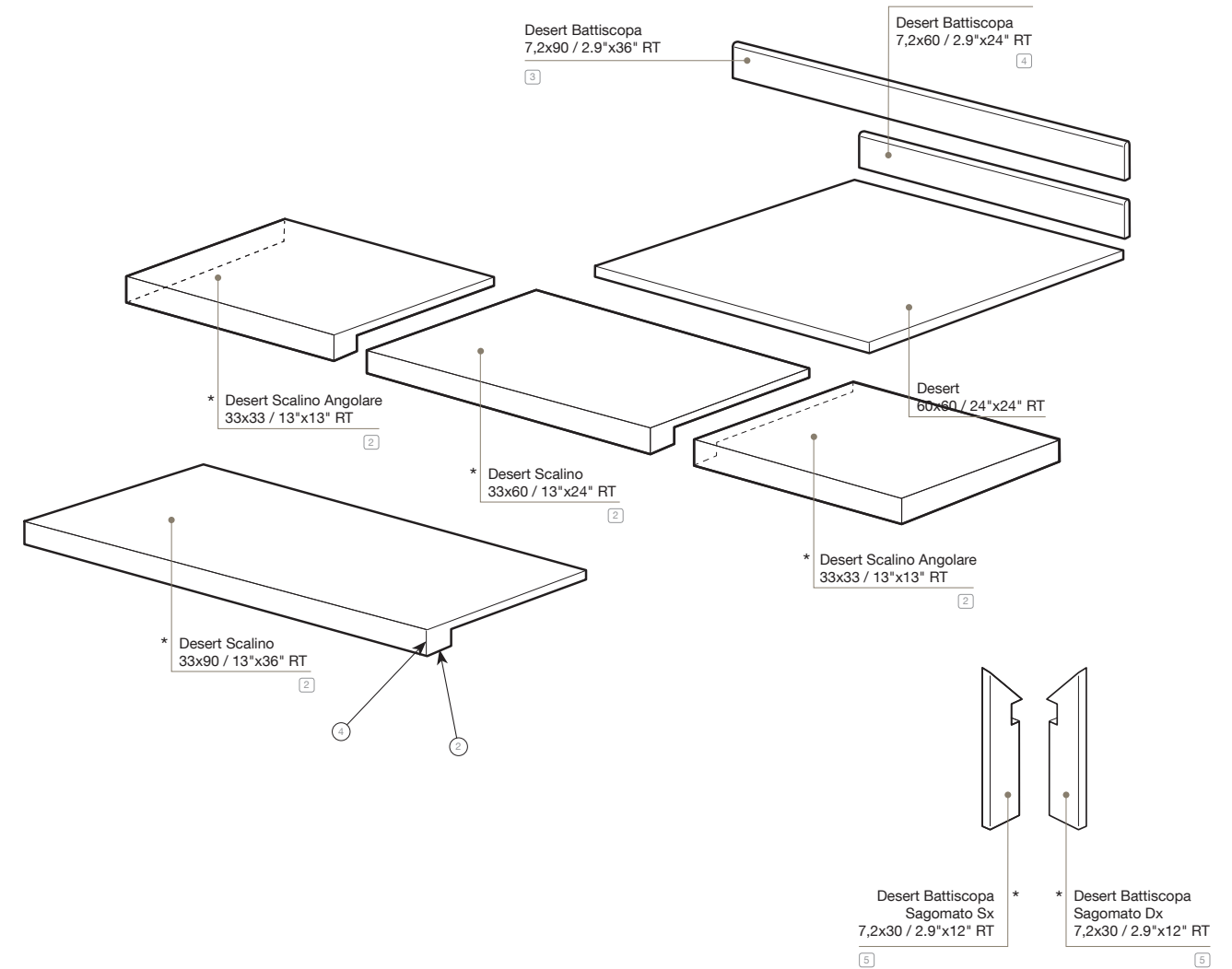

Pezzi Speciali OUT

Disponibili in tutti i colori. - Available in all colours. - Existent dans tous les coloris. - Erhältlich in allen Farben. Disponibles en todos los colores. - В продаже есть все цвета.

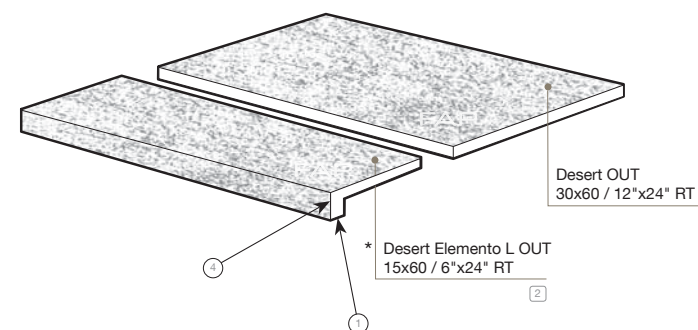

* Disponibile su ordinazione.
Available on demand.
Disponible sur commande.
Erhältlich auf Bestellung.
Disponible a pedido.
Изготовление на заказ.

	Unità di vendita Sales unit	MQ./Box	PZ./Box	kg	Box/PL
1	1 Box	-	2	4,07	-
2	1 Box	-	2	-	-
3	1 Box	5,40 ML	6	-	-
4	1 Box	4,80 ML	8	-	-
5	1 Box	-	8	-	-
6	1 Box	-	-	5	-

Desert Pasta Bianca

RIVESTIMENTI
WALL TILES - REVETEMENTS - REVESTIMENTOS
WANDFLIESEN - ОБЛИЦОВОЧНАЯ ПЛИТКА

PASTA BIANCA
WHITE BODY - PÂTE BLANCHE - PASTA BLANCA
WEISSCHERFÄßIGER - БЕЛАЯ ГЛИНА

30,5x56
12"x22"

RT **SPESSORE 8,5 mm**
THICKNESS - ÉPAISSEUR - ESPESOR
STÄRKE - ТОЛЩИНА

RT / rettificato rectified - rectifié - rectificado - begradigt - ректифицированная



Desert Deep 30,5x56 RT
TonosuTono 10 GRIGIO 1
12



Desert Beige 30,5x56 RT
TonosuTono 02 GESSO 1
12



Desert Warm 30,5x56 RT
TonosuTono 02 GESSO 1
12



Desert White 30,5x56 RT
TonosuTono 01 BIANCO 1
12



Desert Groove Deep 30,5x56 RT
TonosuTono 10 GRIGIO 2
12



Desert Groove Beige 30,5x56 RT
TonosuTono 02 GESSO 2
12



Desert Groove Warm 30,5x56 RT
TonosuTono 02 GESSO 2
12



Desert Groove White 30,5x56 RT
TonosuTono 01 BIANCO 2
12

Desert Deep
Spigolo 1x30,5 3

Desert Beige
Spigolo 1x30,5 3

Desert Warm
Spigolo 1x30,5 3

Desert White
Spigolo 1x30,5 3

Desert Deep
AE Spigolo 1x1 4

Desert Beige
AE Spigolo 1x1 4

Desert Warm
AE Spigolo 1x1 4

Desert White
AE Spigolo 1x1 4

MOSAICO



Desert Deep
Mosaico 30,5x30,5* 5
TonosuTono 10 GRIGIO 12



Desert Check Deep
Mosaico 30,5x30,5** 5
TonosuTono 10 GRIGIO 12



Desert Beige
Mosaico 30,5x30,5* 5
TonosuTono 02 GESSO 12



Desert Check Beige
Mosaico 30,5x30,5** 5
TonosuTono 02 GESSO 12



Desert Warm
Mosaico 30,5x30,5* 5
TonosuTono 02 GESSO 12



Desert Check Warm
Mosaico 30,5x30,5** 5
TonosuTono 02 GESSO 12



Desert White
Mosaico 30,5x30,5* 5
TonosuTono 01 BIANCO 12



Desert Check White
Mosaico 30,5x30,5** 5
TonosuTono 01 BIANCO 12

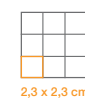

2,3 x 2,3 cm

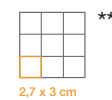

2,7 x 3 cm

Desert Gres Porcellanato

PAVIMENTI
FLOOR TILES - SOLS - PAVIMENTOS
BODENFLIESEN - НАПОЛЬНОЕ ПОКРЫТИЕ

GRES PORCELLANATO
PORCELAIN - GRES CERAME - GRES PORCELÁNICO
FEINSTEINZEUG - КЕРАМОГРАНИТ

60x60 59x59 30x60 29,5x59
24"x24" 23"x23" 12"x24" 12"x23"
45x90 22,5x90
18"x36" 9"x36"

RT **SPESSORE 10 mm**
THICKNESS - ÉPAISSEUR - ESPESOR
STÄRKE - ТОЛЩИНА



Desert Deep
60x60 Matt 6
59x59 Brillante 7
30x60 Matt 8
29,5x59 Brillante 9
45x90 Matt 10
22,5x90 Matt 11
TonosuTono 10 GRIGIO 12



Desert Beige
60x60 Matt 6
59x59 Brillante 7
30x60 Matt 8
29,5x59 Brillante 9
45x90 Matt 10
22,5x90 Matt 11
TonosuTono 02 GESSO 12



Desert Warm
60x60 Matt 6
59x59 Brillante 7
30x60 Matt 8
29,5x59 Brillante 9
45x90 Matt 10
22,5x90 Matt 11
TonosuTono 02 GESSO 12



Desert White
60x60 Matt 6
59x59 Brillante 7
30x60 Matt 8
29,5x59 Brillante 9
45x90 Matt 10
22,5x90 Matt 11
TonosuTono 01 BIANCO 12

	Unità di vendita Sales unit	MQ./Box	PZ./Box	kg	Box/PL
1	1 Box	1,53	9	22,50	32
2	1 Box	1,366	8	26,00	32
3	1 Box	-	5	-	-
4	1 Box	-	4	-	-
5	1 Box	0,55	6	8,20	84
6	1 Box	1,080	3	24,82	40
7	1 Box	1,044	3	24,00	40
8	1 Box	1,080	6	23,10	40
9	1 Box	1,044	6	23,33	40
10	1 Box	1,215	3	27,60	36
11	1 Box	1,215	6	26,70	36
12	1 Box	-	-	5	-

Desert Pasta Bianca

RIVESTIMENTI
WALL TILES - REVETEMENTS - REVESTIMIENTOS
WANDFLIESEN - ОБЛИЦОВОЧНАЯ ПЛИТКА

PASTA BIANCA
WHITE BODY - PÂTE BLANCHE - PASTA BLANCA
WEISSCHERBEIGER - БЕЛАЯ ГЛИНА

30,5x56
12"x22"

RT **SPESSORE 8,5 mm**
THICKNESS - EPAISSEUR - ESPESOR
STÄRKE - ТОЛЩИНА

RT / rettificato rectified - rectifié - rectificado - begradigt - ректифицированная



Desert Memory Beige Inserto 30,5x56 RT 1
TonosuTono 02 GESSO 4



Desert Memory Warm Inserto 30,5x56 RT 1
TonosuTono 10 GRIGIO 4



Desert Memory White Inserto 30,5x56 RT 1
TonosuTono 01 BIANCO 4



Desert Wall Beige Inserto 30,5x56 1
TonosuTono 02 GESSO 4



Desert Wall Warm Inserto 30,5x56 1
TonosuTono 02 GESSO 4



Desert Code Deep Inserto Mix 2 30,5x112 RT 2
TonosuTono 10 GRIGIO 4



Desert Wall Deep Inserto 30,5x56 1
TonosuTono 10 GRIGIO 4



Desert Wall White Inserto 30,5x56 1
TonosuTono 01 BIANCO 4



Desert Code White Inserto Mix 2 30,5x112 RT 2
TonosuTono 10 GRIGIO 4



Desert Wall Silver Listello 1,5x56 RT 3
TonosuTono 10 GRIGIO 4

	Unità di vendita Sales unit	MQ./Box	PZ./Box	kg	Box/PL
1	1 Box	-	4	-	-
2	1 Box	-	2 MIX	-	-
3	1 Box	-	5	-	-
4	1 Box	-	-	5	-

Informazioni utili

Useful information. / Informations utiles. / Nützliche Informationen. / Información útil. / Полезная информация.



FAP È MADE IN ITALY

Tutte le piastrelle Fap ceramiche sono prodotte in Italia. Chi acquista ceramiche Fap ha la sicurezza che esse siano prodotte con tecnologie che rispettano l'ambiente, utilizzando materie prime eccellenti e sicure, garantendo le migliori condizioni di lavoro possibile.



Fap ceramiche aderisce al Codice Etico di Confindustria Ceramica, che impegna le aziende a comunicare con chiarezza l'origine dei propri prodotti. Il marchio Ceramics of Italy può essere utilizzato esclusivamente per contrassegnare i prodotti ceramici realizzati in Italia.

FAP IS MADE IN ITALY

All Fap ceramiche tiles are produced in Italy. Anyone purchasing Fap ceramics can be sure that they are produced using technologies that respect the environment, using safe, excellent raw materials, guaranteeing the best possible working conditions.

Fap ceramiche follows the Confindustria Ceramica Code of Ethics, which commits businesses to clearly informing of the origin of their products. The Ceramics of Italy trade mark can be used exclusively on ceramic products made in Italy.

FAP EST MADE IN ITALY

Toute la production de carreaux Fap ceramiche est réalisée en Italie. Acheter un produit Fap c'est avoir la certitude d'une technologie qui respecte l'environnement, de matières premières nobles et sûres et d'une attention particulière aux conditions de travail.

Fap ceramiche adhère au Code d'Éthique de Confindustria Ceramica qui impose aux entreprises de communiquer clairement l'origine de ses produits. Le label Ceramics of Italy ne peut être utilisé que pour des carreaux céramique intégralement fabriqués en Italie.

FAP IST IN ITALIEN HERGESTELLT

Alle Fliesen von Fap ceramiche werden in Italien erzeugt. Durch den Kauf von Keramikprodukten von Fap erhält man die Sicherheit, dass sie mit umweltfreundlichen Technologien unter Einsatz von ausgezeichneten, sicheren Rohstoffen produziert wurden, wobei die bestmöglichen Arbeitsbedingungen gewährleistet werden.

Fap ceramiche hält sich an den Ehrenkodex von Confindustria Ceramica, der die Firmen verpflichtet, den Ursprung der eigenen Produkte klar mitzuteilen. Das Markenzeichen Ceramics of Italy darf ausschließlich für die Kennzeichnung von in Italien erzeugten Keramikprodukten verwendet werden.

FAP - ÈTO MADE IN ITALY

Вся керамическая плитка от компании Fap ceramiche производится в Италии. Тот, кто выбирает плитку Fap, может быть уверен, что при её изготовлении применяются природосберегающие технологии и используется высококачественное и надежное сырьё при обеспечении наилучших условий труда

Компания Fap ceramiche присоединяется к Этическому Кодексу Confindustria Ceramica (Объединение предпринимателей керамической промышленности), согласно которому предприятия обязаны чётко указывать происхождение собственной продукции. Марка Ceramics of Italy может быть использована исключительно на товарах, произведенных в Италии.



FAP È ECO DESIGN

Ecolabel è il marchio di qualità ecologica della Comunità Europea, rilasciato esclusivamente ai prodotti con ridotto impatto ambientale. Ecolabel valuta l'intero ciclo di vita del prodotto: estrazione delle materie prime, processo produttivo, distribuzione, utilizzo e smaltimento. Tutti i prodotti Fap ceramiche rispettano i requisiti Ecolabel.

FAP IS ECO DESIGN

Ecolabel is the European Community green quality brand, issued exclusively to products with reduced environmental impact. Ecolabel assesses the whole product life cycle: extraction of raw materials, production process, distribution, use and disposal. All Fap ceramiche products comply with Ecolabel requirements.

FAP EST ÉCO-DESIGN

Ecolabel est le label écologique des pays de l'Union Européenne attribué aux produits dont l'impact sur l'environnement est limité. Ecolabel exige un impact réduit pendant tout le cycle de vie : extraction des matières premières, procédé de production, distribution, utilisation et élimination. Tous les produits Fap ceramiche respectent les critères Ecolabel.

FAP IST ÖKO-DESIGN

Ecolabel ist ein Umweltgütesiegel der Europäischen Union, das ausschließlich Produkten mit geringen Auswirkungen auf die Umwelt verliehen wird. Das Ecolabel beurteilt den gesamten Lebenszyklus des Produkts, von der Gewinnung der Rohstoffe über den Produktionsprozess, den Vertrieb und Einsatz bis hin zur Entsorgung. Alle Produkte von Fap ceramiche erfüllen die Anforderungen des Ecolabels.

FAP - ÈTO ЭКОДИЗАЙН

Марка Ecolabel применяется в Европейском Сообществе для обозначения экологически чистой продукции, при изготовлении которой было сокращено общее воздействие на окружающую среду. Ecolabel учитывает полный жизненный цикл изделия: добыча сырья, производственный процесс, сбыт, использование и обработка отходов. Вся продукция Fap ceramiche соответствует требованиям Ecolabel.



Lo standard LEED è un sistema di certificazione che indica i requisiti per costruire edifici ambientalmente sostenibili. La certificazione LEED, elaborata da U.S.Green Building Council e riconosciuta a livello internazionale, afferma che un edificio è rispettoso dell'ambiente e che costituisce un luogo salubre in cui vivere e lavorare. Il sistema si basa sull'attribuzione di punti legati ai requisiti di sostenibilità. L'utilizzo di piastrelle di ceramica può contribuire ad ottenere crediti LEED. Fap ceramiche è socio del Green Building Council Italia, ente promotore delle tematiche LEED in Italia

The LEED standard is a certification system indicating the requirements for the construction of environmentally sustainable buildings. The internationally acknowledged LEED certification, drawn up by the U.S.Green Building Council, states that a building respects the environment and is a healthy place to live and work in. The system is based on the allocation of points for a series of sustainability requirements. The use of ceramic tiles can help to obtain LEED credits. Fap ceramiche is a member of the Green Building Council Italia, the body that promotes LEED issues in Italy.

Le LEED est un système de certification définissant des critères qui régissent la construction de bâtiments à haute qualité environnementale. Élaboré par l'U.S.Green Building Council et internationalement reconnu, le certification LEED est délivrée aux bâtiments respectueux de l'environnement et constituant un lieu salubre dans lequel vivre et travailler. L'obtention de la certification repose sur un système de points de crédit attribués selon des critères d'évaluation de la durabilité de la construction. L'utilisation de carreaux céramique peut contribuer à obtenir des points de crédit LEED. Fap ceramiche est membre du Green Building Council Italia, organisme chargé du système de certification LEED en Italie.

Der LEED-Standard ist ein Zertifizierungssystem, das die Anforderungen für die Errichtung von umweltverträglichen Gebäuden vorgibt. Die vom U.S.Green Building Council erarbeitete und international anerkannte LEED-Zertifizierung erklärt, dass ein Gebäude umweltfreundlich ist und einen gesunden Arbeits- und Wohnraum darstellt. Das System beruht auf der Vergabe von Punkten auf Grundlage der Umweltverträglichkeitsanforderungen. Die Verwendung von Keramikfliesen kann zur Vergabe von LEED-Punkten beitragen. Fap ceramiche ist Mitglied des Green Building Council Italia, d.h. der Einrichtung, die das Thema LEED in Italien vorantreibt.

Стандарт LEED – это система сертификации, включающая требования, предъявляемые к зелёному строительству. Получивший международное признание сертификат LEED был разработан организацией U.S.Green Building Council. Он свидетельствует о том, что здание было построено без нанесения вреда окружающей среде и является благоприятным местом для жизни и работы. Система основана на присуждении зачётных баллов в зависимости от степени соответствия требованиям экологически чистого строительства. Использование керамической плитки может способствовать получению баллов LEED. Компания Fap ceramiche является партнером Green Building Council Italia, организацией, занимающейся продвижением системы LEED в Италии.

Использование керамической плитки может способствовать получению следующих зачётных баллов LEED:

Heat island effect SS 7.1 может помочь получить 1 балл по системе LEED. Его целью является ограничение «эффекта теплового острова» путём сокращения до минимума влияния на микроклимат и жилое пространство. Использование цветов Beige, Warm и White из коллекции Desert даёт возможность получить 1 зачётный балл по системе LEED.

Innovation in design ID 1.1-1.4 может способствовать получению от 1 до 4 баллов LEED. Это требование направлено на поощрение проектов, внедряющих инновационные технологии и улучшающих зелёное строительство. Например, использование изделий, сертифицированных по системе Ecolabel. Использование плитки Fap (более 90% которой сертифицированы по стандарту Ecolabel) может способствовать получению от 1 до 4 баллов по системе LEED.

Emission of voc EQ 4.2 может способствовать получению 1 зачётного балла LEED. Использование материалов с низким уровнем выделения органических летучих соединений, таких как плитка Fap, может способствовать получению 1 балла LEED.

Recycled content MR 4.1 может способствовать получению 1 зачётного балла LEED. Изделия из белой массы коллекции Desert содержат более 20% вторсырья, не дошедшего до потребителя. Их использование даёт возможность получить 1 зачётный балл по системе LEED.

L'UTILIZZO DI PIASTRELLE DI CERAMICA PUÒ CONTRIBUIRE AD OTTENERE I SEGUENTI CREDITI LEED:

Heat island effect SS 7.1 può contribuire ad ottenere 1 credito LEED. Ha lo scopo di limitare l'effetto isola di calore, per ridurre al minimo l'impatto sul microclima e l'habitat. L'utilizzo dei colori Beige, Warm e White, della collezione Desert può contribuire ad ottenere 1 credito LEED.

Innovation in design ID 1.1-1.4 può contribuire ad ottenere da 1 a 4 crediti LEED. Premia le performance che rappresentano risultati innovativi e migliorativi per il green building, ad esempio l'utilizzo di prodotti certificati Ecolabel. L'utilizzo delle piastrelle Fap (oltre il 90% sono certificate Ecolabel) può contribuire ad ottenere da 1 a 4 crediti LEED.

Emission of voc EQ 4.2 può contribuire ad ottenere 1 credito LEED. L'utilizzo di materiali che non emettono alcuna sostanza organica come le piastrelle Fap può contribuire ad ottenere 1 credito LEED.

Recycled content MR 4.1 può contribuire ad ottenere 1 credito LEED. Gli articoli in pasta bianca della collezione Desert contengono più del 20% di materiale riciclato pre-consumer e può contribuire ad ottenere 1 credito LEED.

THE USE OF CERAMIC TILES CAN HELP TO OBTAIN THE FOLLOWING LEED CREDITS:

Heat island effect SS 7.1 can help to obtain 1 LEED credit. It aims to limit the heat island effect in order to reduce impact on micro-climates and habitats to a minimum. Using the colours Beige, Warm and White, in the Desert collection can help you qualify for 1 LEED credit.

Innovation in design ID 1.1-1.4 can help to obtain between 1 and 4 LEED credits. Rewarding performances that represent innovative results that help to improve green building, for example the use of Ecolabel certified products. The use of Fap tiles (more than 90% are Ecolabel certified) help to obtain between 1 and 4 LEED credits.

Emission of voc EQ 4.2 can help to obtain 1 LEED credit. The use of materials with low emissions of volatile organic substances like Fap tiles can help to obtain 1 LEED credit.

Recycled content MR 4.1 can help to obtain 1 LEED credit. The white body items in the Desert collection contain more than 20% of pre-consumer recycled material and can help you qualify for 1 LEED credit.



Informazioni utili

Pavimento

PREMESSA IMPORTANTE: PER POSA E STUCCATURA RIVOLGERSI A POSATORI PROFESSIONISTI.

Posa

Una corretta posa in opera, seguendo alcune semplici regole, garantirà un perfetto risultato finale:

- 1) controllare la planarità del massetto su cui posare le piastrelle da pavimento;
- 2) posare il prodotto miscelando il materiale prelevato da più scatole;
- 3) maneggiare con cura il prodotto prima e durante la posa;

IMPORTANTE:

I pavimenti rettificati di Fap devono essere posati con una fuga di 2-3 mm. Per la posa in esterno si consiglia una fuga di 3 mm. Per pavimenti posati a correre, sfasatura massima di 30 cm fra le doghe.

Stuccatura

Utilizzare gli stucchi coordinati TonosuTono.

Pulizia

Le regole per la pulizia a cura del posatore devono essere applicate quando vengono utilizzati stucchi cementizi (TonosuTono o altri). Quando si usano stucchi epossidici, ci si deve attenere alle indicazioni dei produttori.

Pulizia a cura del posatore.

1 Prima pulizia: quando, dopo 10-20 minuti dalla stuccatura **TonosuTono** perde plasticità e diventa opaco si proceda alla rimozione dell'eccesso di sigillante con una spugna umida e pulita. Si deve poi effettuare una pulizia a secco con un panno asciutto o con un feltro.

2 Pulizia finale: dopo 36/48 ore sia piastrelle che fughe hanno completato la loro stagionatura, si deve procedere al lavaggio della superficie con un acido ad azione tamponata. Si deve poi risciacquare con abbondante acqua pulita, da rimuovere con una aspira-liquidi.

IMPORTANTISSIMO: è fondamentale che la pulizia a cura del posatore sia effettuata a regola d'arte affinché il pavimento risulti di facile manutenzione. La cura con la quale si eseguono la prima pulizia e la pulizia finale (in particolare l'asportazione totale degli stucchi residui) influenzeranno la pulibilità del pavimento. Tale procedura è prevista dai migliori produttori di stucature per fughe e collanti, per tutti i pavimenti in gres porcellanato. Non rispettare queste raccomandazioni, o utilizzare acqua non perfettamente pulita, può determinare il fissaggio di una patina di stucco o di polvere di cantiere estremamente assorbente, non perfettamente visibile ad occhio nudo, che cattura la polvere esistente nell'ambiente e può rendere il pavimento perennemente sporco. In questo caso Fap ceramiche declina ogni responsabilità.

Pulizia ordinaria.

3 Frequenza: come d'abitudine. **Avvertenze:**

a] utilizzare strumenti per la pulizia perfettamente puliti; **b]** sciacquare sempre il pavimento; **c]** non calpestare il pavimento bagnato; **d]** per lavaggi frequenti può essere utilizzata semplicemente acqua pulita o prodotti detergenti specifici per rimuovere sporco e macchie purché non siano ceranti, filmanti o pellicolanti. Sconsigliamo l'utilizzo di prodotti con l'indicazione "non occorre il risciacquo".

Pulizia a cura del posatore.

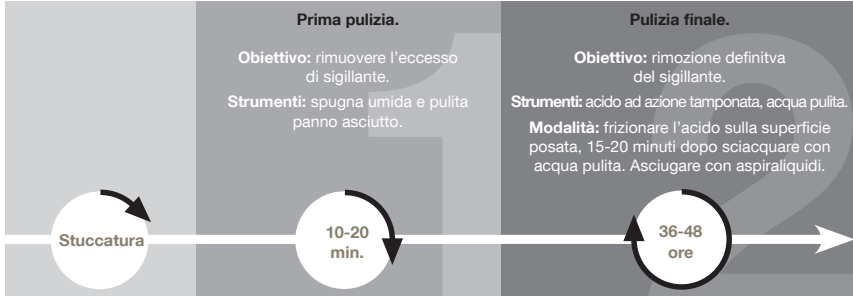

Pulizia ordinaria a cura dell'utilizzatore.

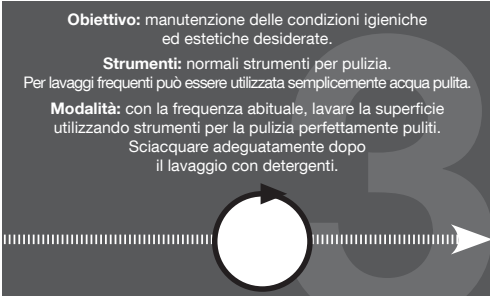

Superficie Brillante

Desert nella versione Brillante è realizzata attraverso una speciale processo di lucidatura che esalta la morbida struttura della superficie delle piastrelle. Si ottiene così un sofisticato effetto di vibranti riflessi che regalano unicità al pavimento. Il processo di lucidatura sia di Desert che di tutti i prodotti levigati e lappati presenti sul mercato, avviene attraverso l'asportazione di una piccola parte di materiale e la possibile apertura di alcuni micropori in superficie, rendendo il prodotto più attaccabile alle macchie. Si consiglia l'utilizzo di stucchi in cadenza di colore con la piastrella per ridurre il contrasto. Durante la posa non si devono segnare i materiali sulla superficie di utilizzo con matite o pennarelli indelebili.

Pavimento Out

Stuccatura

Utilizzare stucchi cementizi per fughe migliorate (CLASSE CG2 secondo EN 13888) senza l'aggiunta di alcun additivo. Si sconsiglia inoltre l'utilizzo di malte a base di resine reattive (CLASSE RG secondo EN 13888).

Pulizia

Operazioni fondamentali e necessarie al fine di evitare una manutenzione ordinaria troppo onerosa.

Pulizia a cura del posatore.

- 1) Premessa:** togliere l'eccesso di stucco dalla superficie, muovendo la spatola diagonalmente alle fughe, a impasto ancora fresco.
- 2) Prima pulizia:** quando dopo 10-20 minuti dalla stuccatura lo stucco perde elasticità e diventa opaco, si proceda alla rimozione dell'eccesso di stucco con una spugna di cellulosa dura umida e pulita. Lavorare in diagonale rispetto alle fughe. Rispettare questi tempi in quanto le fughe potrebbero essere svuotate se le pulite troppo presto. Se la stuccatura dovesse essere già indurita, è necessario utilizzare una spugna abrasiva in scotch-brite inumidita con acqua pulita.
- 3) Pulizia finale:** dopo 36-48 ore le fughe hanno completato la loro stagionatura, si deve procedere al lavaggio della superficie con un acido ad azione tamponata, attenendosi semplicemente ai consigli di seguito riportati.

Utilizzare una soluzione acido-solvente ad azione tamponata, tipo FapClean 1, diluita al 50% in acqua possibilmente calda. Evitare assolutamente l'uso di ferramenta diluiti (per il loro rilascio di fumi nocivi e per la loro azione "bruciante" nei confronti dei giunti).

a] Bagnare il rivestimento affinché lo stucco cementizio venga protetto da una eventuale azione corrosiva della soluzione acida diluita. **b]** Distribuire la soluzione acida diluita utilizzando una spugna commerciale scotch-brite. **c]** Lasciare agire per qualche minuto, in funzione dell'intensità dello sporco, energicamente con spazzola con setole in nylon o similari. **e]** Raccogliere il residuo con stracci asciutti e puliti. **f]** Risciacquare abbondantemente con acqua pulita, ripetendo l'operazione anche più volte sino alla eliminazione di qualsiasi alonatura o residuo negli interstizi. **g]** Qualora rimanessero zone non pulite, ripetere il lavaggio acido con FapClean 1 puro.

Useful information

Floor tiles

IMPORTANT NOTE: TILES SHOULD BE LAID AND GROUTED ONLY BY PROFESSIONAL TILE LAYERS.

Tiling

Follow the simple rules below to guarantee perfect tiling results:

- 1) Check the floor slab is flat where the tiles are to be fitted;
- 2) Mix the tiles during tiling by taking them from several boxes
- 3) Handle the tiles with care before and during tiling.

IMPORTANT:

Fap rectified floor tiles must be laid with a 2-3 mm gap between them. For the laying outdoors we recommend a gap of 3 mm. For floors with a lengthwise tiling layout, maximum 30 cm offset between panels.

Grouting

Use TonosuTono coordinating grouts.

Cleaning

When cement-based grouts are used (TonosuTono etc), the tiler should follow the instructions for cleaning. Follow the manufacturer's instructions if epoxy grouts are used.

Cleaning to be performed by the tile layer:

1 Initial cleaning: about 10-20 minutes after grouting **TonosuTono** will lose its plasticity and become opaque: any excess sealant should then be removed using a clean, damp sponge. The tiles must then be wiped clean using a dry cloth or felt.

2 Final cleaning: after 36/48 hours both the tiles and the joints will have dried completely: the surface must then be washed using a buffered acid solution. The tiles must then be rinsed using plenty of clean water, which must then be removed using a liquid vacuum.

EXTREMELY IMPORTANT: it is essential that the tile layer cleans the tiles exactly as prescribed so that the flooring will subsequently be easy to clean. The care taken with both the initial and final cleaning processes (in particular the complete removal of grout residuals) will affect the subsequent ease of maintenance of the flooring. The best manufacturers of joint-grouts and adhesives recommend this procedure for all flooring in porcelain stoneware. If these recommendations are not observed or if water is used which is not perfectly clean, it could lead to the formation of a hardly perceivable film of grout or building site dust which is extremely absorbent and captures any dust in the atmosphere and can make the floor look eternally dirty. In this case Fap ceramiche declines any responsibility.

Ordinary cleaning:

3 Frequency: as usual.

Recommendations:

a] always use cleaning tools which are perfectly clean; **b]** always rinse the floor; **c]** do not walk on the floor when wet;

d] clean water without detergent may be used for frequent washing or specific detergents to remove dirt of stains that are not waxen or filmy. We advise not to use detergents with the indication "it is not necessary to rinse after use".

Cleaning to be carried out by the tile layer.

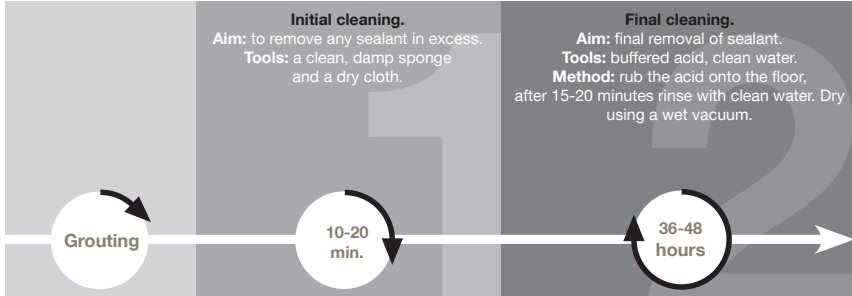

Ordinary cleaning to be carried out by the user.

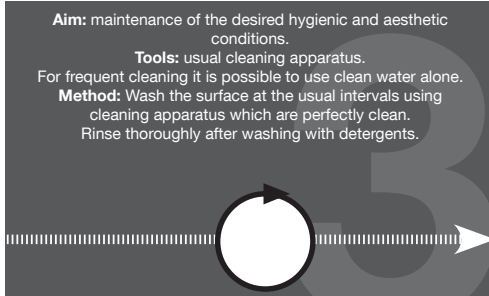

Glossy Surface

The Brillante version of Desert is created by means of a special polishing process that enhances the smooth texture of the surface of the tiles, thus achieving a sophisticated look in which vibrant reflections create a uniquely attractive effect. The polishing process used both for Desert and for all the other polished and lapped products on the market involves removing a tiny part of the material and sometimes opening up a number of micro-pores on the surface, which makes the products more vulnerable to staining. We recommend using grout in a shade similar to that of the tile, in order to reduce contrast. During the laying process, materials should not be marked on the upward facing side with pencils or permanent markers.

Floor tiles OUT

Grouting

Use cement-based grouts for improved joints (CLASSE CG2 according to EN 13888) without additives of any kind. Reactive resin based mortars should not be used (CLASSE RG according to EN 13888).

Cleaning

Follow the instructions required to ensure ordinary maintenance is kept reasonably simple.

Cleaning to be performed by the tile layer:

1 Initial cleaning: remove excess grout from the surface, moving a spatula diagonally across the joints before the grout has dried hard.

2 Final cleaning: 10-20 minutes after grouting, when the grout is no longer elastic and has become opaque, remove excess sealant using a clean, damp hard sponge. Do not carry out this cleaning operation any earlier, since this could partially empty the material from the joints. Should the grout have already hardened, use a Scotch-Brite® abrasive sponge dampened with clean water.

3 Ordinary cleaning: after 36-48 hours, when the joints have set properly, the surface must be washed with buffered acid; simply follow the recommendations below.

Ordinary cleaning: use an acid-solvent solution such as FapClean 1, diluted 50-50 in preferably warm water. Diluted hardware store acids MUST NOT be used (because they release harmful fumes and can "burn" into the joints).

Frequency: as required. **Recommendations:** protect the surface so that the cement-based grout is protected from any corrosive action of the diluted acid solution. **b]** Distribute the diluted acid solution using a Scotch-Brite® sponge. **c]** Leave to go to work for a few minutes, depending on how much dirt there is. **d]** Brush vigorously with a brush with stiff bristles or similar. **e]** Use dry, clean cloths to wipe up the residue. **f]** Rinse thoroughly with plenty of clean, warm water, as often as required to remove the residue in the gaps. **g]** If there are still areas not perfectly clean, repeat the acid wash using undiluted FapClean 1.



Informations utiles

Revêtement de sol

IMPORTANT : POUR LA POSE COMME POUR LE JOINTOIEMENT, FAIRE APPEL À DES PROFESSIONNELS.

Pose

Une pose bien faite, dans le respect des règles de l’art, est la garantie d’un résultat parfait:

- contrôler la planéité de la chape sur laquelle les carreaux de sol seront posés;
- poser le produit en prélevant les carreaux de plusieurs boîtes à la foi;
- manipuler le produit avec précaution avant et pendant la pose.

IMPORTANT:

Les revêtements de sol rectifiés Fap doivent être posés avec un joint de 2-3 mm.

Pour la pose décalée, ne pas dépasser 30 cm d’espacement entre les carreaux.

Jointoiment

Utiliser les joints coordonnés TonosuTono.

Nettoyage

Les consignes de nettoyage (laissé au soin du carreleur) doivent être suivies lorsque sont utilisés des ciments joints (TonosuTono ou autres). En cas d’utilisation de joints époxy, se conformer aux indications du fabricant.

Nettoyage réalisé par le poseur:

- Premier nettoyage:** lorsque, de 10 à 20 minutes après le jointoiment, **TonosuTono** perd de son élasticité et devient opaque, il faut commencer par enlever l’excédent de ciment-joint à l’aide d’une éponge humide et propre. Il faut ensuite effectuer un nettoyage à sec à l’aide d’un chiffon sec ou d’un feutre.

- Nettoyage final:** au bout de 36 à 48 heures, les carreaux et les joints ont achevé leur maturation. Il faut donc procéder au lavage de la surface à l’aide d’un acide à action tamponnée. Il faut ensuite rincer avec une quantité abondante d’eau propre à enlever ensuite à l’aide d’un aspirateur-liquides.

TRÈS IMPORTANT: il est fondamental que le nettoyage effectué par le poseur soit exécuté dans les règles de l’art pour que le revêtement de sol soit ensuite facile à entretenir. Le soin avec lequel le premier nettoyage et le nettoyage final seront effectués (notamment l’élimination totale des résidus de ciments-joints) sera déterminant pour la facilité d’entretien du sol une fois celui-ci en usage. Cette procédure est prévue par tous les fabricants de colle et de produits de jointoiment pour revêtements de sol en grès cérame. Le non-respect de ces conseils ou l’utilisation d’une eau qui ne serait pas parfaitement propre, peut provoquer l’apparition d’un voile de ciment-joint ou de poussière de chantier, pas toujours visible à l’œil nu, mais qui a la propriété d’emprisonner les taches, les rendant impossible à éliminer. Le sol apparaît alors constamment sale.

Nettoyage ordinaire:

- Fréquence:** comme d’habitude.

Avertissements:

a] utiliser des instruments pour le nettoyage parfaitement propres; **b]** toujours rincer le revêtement de sol; **c]** ne pas piétiner le revêtement de sol humide;

d] para efectuar lavados frecuentes podrá utilizarse simplemente agua limpia o detergentes especificos para quitar la suciedad o las manchas que no sean de cera o pelicular. Desaconsejamos utilizar productos con la indicación “no necesita enjuague”.

Nettoyage par le carreleur.

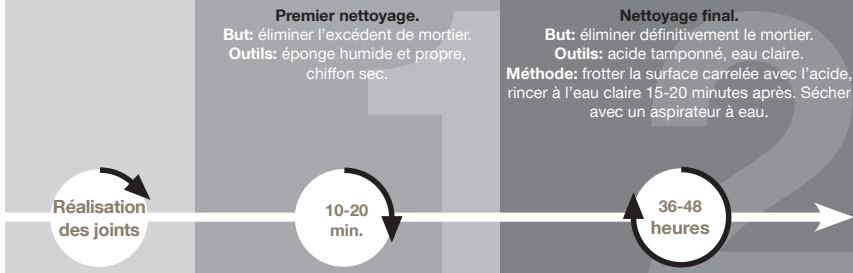

Nettoyage ordinaire par l'utilisateur.

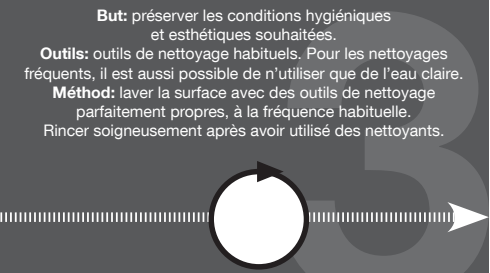

Nützliche Informationen

Bodenbelag

WICHTIGE VORBEMERKUNG: WENDEN SIE SICH FÜR DIE VERLEGUNG UND VERFUGUNG STETS AN FACHHANDWERKER.

Verlegung

Eine korrekte bauseitige Verlegung unter Beachtung einiger einfacher Regeln garantiert ein perfektes Endergebnis:

- Die Ebenflächigkeit des Estrichs, auf dem die Bodenfliesen verlegt werden, muss geprüft werden;
- Beim Verlegen aus verschiedenen Kartons entnommene Fliesen mischen.
- Das Produkt vor und während der Verlegung vorsichtig handhaben.

WICHTIG:

Die geschliffenen Bodenbeläge von Fap werden mit einer Fuge von 2-3 mm verlegt. Bei der Verlegung im Außenbereich wird eine Fuge von 3 mm empfohlen. Für fortlaufend verlegte Böden beträgt die Versetzung max. 30 cm zwischen den Platten.

Verfugung

Verwenden Sie jeweils passende Fugenmasse TonosuTono.

Reinigung

Die Regeln für die Reinigung durch den Fliesenleger müssen angewandt werden, wenn zementhaltige Fugenmörtel verwendet werden (TonosuTono oder andere). Wenn Epoxi-Fugenmassen verwendet werden, sind die Hinweise des Herstellers einzuhalten.

Die Reinigung erfolgt durch den Verleger:

- Erste Reinigung:** wenn nach 10-20 Minuten nach der Verlegung **TonosuTono** seine Formbarkeit verliert und opak wird, wird mit der Entfernung der überschüssigen Dichtungsmasse mit Hilfe eines feuchten und sauberen Lappens begonnen. Danach muss eine Trockenreinigung mit einem trockenen Tuch oder mit Filz erfolgen.

- Endreinigung:** nach 36/48 Stunden haben sowohl die Fließen als auch die Fugen ihre Ablagerung vollendet. Nun müssen die Oberflächen mit Hilfe einer gepufferten Säure gereinigt werden. Danach muss mit viel sauberem Wasser gespült werden und dann mit einem Flüssigkeitsabsauger entfernt werden.

SEHR WICHTIG: es ist wichtig, dass die Reinigung durch den Fliesenleger ordnungsgemäß durchgeführt wird, damit der Fußboden leicht gewartet wird. Die Sorgfalt, mit der die erste Reinigung und die Endreinigung durchgeführt werden (insbesondere die vollständige Entfernung von Mörtelresten) beeinflusst die Pflegebarkeit des Fußbodens. Diese Prozedur wird von den besten Fugenmörtel- und Klebstoffherstellern für alle Fußböden aus Feinsteinzeug empfohlen. Werden diese Empfehlungen nicht beachtet oder wird nicht absolut reines Wasser verwendet, so kann dies zum Entstehen einer Mörtelpatina oder einer Baustellenstaubschicht, die extrem Saugfähig ist, führen, die mit bloßem Auge nicht erkennbar ist, aber im Raum vorhandenen Staub fängt und zu einem ständig schmutzigen Fußboden führt. In diesem Falle lehnt Fap ceramiche jegliche Verantwortung ab.

Normale Reinigung:

- Frequenz:** wie üblich.

Hinweise:

a] Verwenden Sie absolut saubere Reinigungsmittel; **b]** Waschen Sie den Fußboden immer ab; **c]** Nicht den nassen Fußboden betreten;

d] Bei häufigem Waschen braucht man nur sauberes Wasser oder spezifische Reinigungsmittel um Schmutz oder Flecken zu entfernen, die nicht wächsern oder filmförmig sind. Wir empfehlen keine Reinigungsmittel zu verwenden mit dem Hinweis „muss nicht nachgespült werden“.

Reinigung und Pflege durch den Fliesenleger.



Regelmässige Reinigung und Pflege durch den Nutzer.

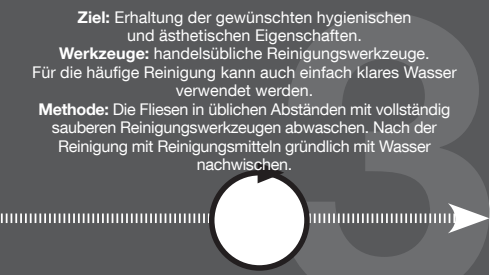

Surface Brillante

La variante Brillante de Desert est réalisée grâce à un procédé de polissage rehaussant la douceur de la structure de la surface des carreaux. Il est ainsi possible d’obtenir un effet très sophistiqué de palpitantes moirures qui donnent au sol un aspect unique. Le procédé de polissage de Desert, comme de tous les produits polis et rodés sur le marché, consiste à enlever une petite partie de matériau et à tenter d’ouvrir quelques minuscules pores en surface, de sorte qu’il devient plus vulnérable aux taches. Il est conseillé d’utiliser des mortiers dont la couleur est assortie aux carreaux, pour réduire le contraste. Au cours de la pose, il est important de ne pas écrire sur les surfaces avec des crayons ou des feutres indélébiles.

Revêtement de sol OUT

Jointoiment

Utiliser un mortier à base de ciment pour joints améliorés de classe CG2 (EN 13888) sans aucun additif. Il est déconseillé d’utiliser un mortier réactif pour joint. (CLASSE RG - EN 13888).

Nettoyage

Opérations fondamentales et nécessaires afin d’éviter des frais d’entretien onéreux une fois le sol en fonction.

Nettoyage à réaliser par le poseur.

- Intervention préalable :** tant que le mortier est frais, retirer l’excédent en effectuant, à la spatule, des mouvements en diagonale par rapport aux carreaux.
- Premier nettoyage :** quand, environ 10 à 20 minutes après les opérations de jointoiment, le mortier a perdu de son élasticité et est devenu opaque, il faut commencer par enlever l’excédent de mortier à l’aide d’une éponge en cellulose dure, humide et propre, en effectuant des mouvements en diagonale par rapport aux joints, pendant les temps indiqués car les joints pourraient être partiellement vidés ou présenter des imperfections si le nettoyage était effectué trop tôt. Si le joint est décoloré, utiliser une éponge abrasive Scotch-Brite® imbibée d’eau propre.
- Nettoyage final :** après 36-48 heures, les joints ont achevé leur prise et leur séchage, le nettoyage final peut alors être réalisé.

Utiliser une solution tampon acide, type FapClean 1, diluée à 50 % dans l’eau chaude de préférence. Éviter absolument l’emploi d’acides communs vendus en droguerie car même dilués ils libèrent des fumées nocives et altèrent les joints.

a] Mouiller le revêtement pour que le mortier joint soit protégé de l’éventuelle action corrosive de la solution acide diluée. **b]** Répartir uniformément la solution tamponnée sur la surface à l’aide d’une brosse à poils durs. **c]** Laisser agir quelques minutes, en fonction du degré de salissure. **d]** Brosser énergiquement la surface avec une brosse en nylon ou similaire. **e]** Collecter les résidus à l’aide de chiffons secs et propres. **f]** Rincer à grande eau (chaude et propre). Répéter cette opération jusqu’à ce que toute auréole ou résidu ait été complètement éliminé. **g]** Si certaines zone s’avéraient plus difficiles à nettoyer, répéter l’opération avec FapClean 1 pur.



Reinigung erfolgt durch den Verleger:

ung: Den überschüssigen Mörtel von der Oberfläche beseitigen; dieser muss noch frisch sein und unter Verwendung einer Spachtel diagonal zu den Fugen abgetragen werden.

Reinigung: wenn 10-20 Minuten nach dem Verfugen der Mörtel nicht mehr elastisch ist und matt wird, ist die Dichtmasse anhand eines befeuchteten, saugfähigen Zelluloseschwamms diagonal zu den Fugen abzureiben. So lange wie angegeben warten, da ein zu frühes Putzen bewirken könnte, dass die Fugen nicht richtig abgetragen werden. Eine hart gewordene Fugenmasse ist unter Verwendung eines mit reinem Wasser befeuchteten Scotch-Brite® Reibschwammes zu entfernen. **ng:** Nach 36-48 Stunden sind die Fugen ausgehärtet; an dieser Stelle ist die Oberfläche mit einem Produkt auf Basis gepuffertes Säure zu waschen, um bestehend gegebenen Ratschläge zu beachten sind.

Reinigung: auf Basis gepuffertes Säure Typ FapClean 1 verwenden, die in einem Verhältnis zu 50% in möglicherweise warmem Wasser aufzulösen ist. Auf keinen Fall Säuren für Eisenwaren verwenden (diese geben schädlichen Rauch ab und üben eine “brennende” Wirkung auf die Fugen aus).

Reinigung: den Bodenbelag benässen, um den Mörtel gegen Korrosion zu schützen, die durch die verdünnte Säurelösung bewirkt sein könnte. **b]** Die verdünnte Säurelösung anhand eines Scotch-Brite® Schwammes gleichmäßig auftragen. **c]** Einige Minuten in Abhängigkeit der Verschmutzung einwirken lassen. **d]** Unter Verwendung einer Nylonbürste o. Ä. energisch abbürsten. **e]** Rückstände mittels trockener und reiner Lappen gewegwischen. **f]** Mit reinem Warmwasser reichlich und gründlich nachwischen, bis keine Schmutzränder mehr zu sehen sind und sämtliche Rückstände aus den Zwischenräumen weggeschwemmt sind. **g]** Bereiche, die nicht richtig gewaschen wurden, sind erneut einer Säurewaschung mit reinem FapClean 1 zu unterziehen.

Información útil

Pavimento

PREMISA IMPORTANTE: DIRÍJANSE A PROFESIONALES DEL SECTOR PARA LAS OPERACIONES DE COLOCACIÓN Y REJUNTADO.

Colocación

Una colocación en obra correcta, siguiendo algunas reglas sencillas, garantizará un resultado final perfecto:

- controlar la planitud de la placa sobre la que colocar las baldosas;
- colocar el producto mezclando el material extraído de varias cajas;
- manejar el producto con cuidado antes y durante la colocación.

IMPORTANTE:

Los pavimentos rectificados de Fap deberán colocarse con una junta de 2-3 mm. Para la colocación al exterior se recomienda una junta de 3 mm.

Para pavimentos con colocación recta, diferencia máxima de 30 cm entre las planchas.

Rejuntado

Utilizar los materiales de relleno coordinados TonosuTono.

Limpieza

Las reglas para la limpieza llevada a cabo por el solador deberán aplicarse cuando se utilicen materiales de relleno cementosos (TonosuTono u otros). Cuando se utilicen materiales de relleno epoxi, deberán seguirse las indicaciones de los fabricantes.\

Limpieza a cargo del alicatador/solador:

1 **Primera limpieza:** ddespués de 10-20 minutos del rejuntado, cuando **TonosuTono** pierde plasticidad y se vuelve opaco, quitar el exceso del sellante con una esponja húmeda y limpia. Efectuar luego una limpieza en seco con un paño seco o con un fieltro.

2 **Limpieza final:** pasadas 36/48 horas, tanto los azulejos como las juntas habrán terminado de secarse y deberá procederse al fregado de la superficie con un ácido de acción tamponada. Aclarar luego con abundante agua limpia, que se retirará con una aspiradora de líquidos.

IMPORTANTÍSIMO: es fundamental que esta limpieza sea llevada a cabo correctamente por el alicatador/solador para que el pavimento pueda ser luego sometido fácilmente a las operaciones de mantenimiento. El cuidado con el que se efectúen la primera limpieza y la limpieza final (especialmente la retirada total de los materiales residuales de rejuntado) influenciarán la facilidad de limpieza del pavimento. Dicho procedimiento está previsto por los mejores fabricantes de materiales de rejuntado y adhesivos para todos los pavimentos de gres porcelánico. El incumplimiento de estas recomendaciones, o emplear agua no totalmente limpia, puede determinar la fijación de una pátina de material de rejuntado o de polvo de la obra extremamente absorbente, no perfectamente visible a simple vista, que captura el polvo existente en el ambiente y que puede hacer que el pavimento esté siempre sucio. En este caso Fap ceramiche declina cualquier responsabilidad.

Pulizia ordinaria.

3 **Frecuencia:** la habitual.

Advertencias:

a] utilizar herramientas para la limpieza totalmente limpias; **b]** aclarar siempre el pavimento; **c]** no pisar el pavimento mojado;

d] para efectuar lavados frecuentes podrá utilizarse simplemente agua limpia o detergentes específicos para quitar la suciedad o las manchas que no sean de cera o películas. Desaconsejamos utilizar productos con la indicación “no necesita enjuague”.

Limpieza a cargo del colocador.

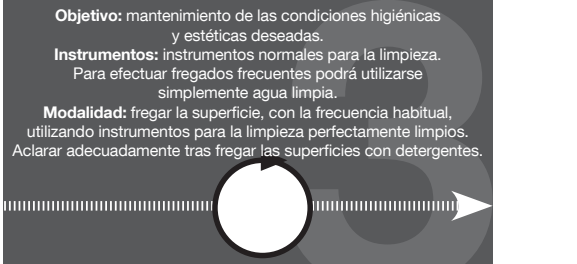
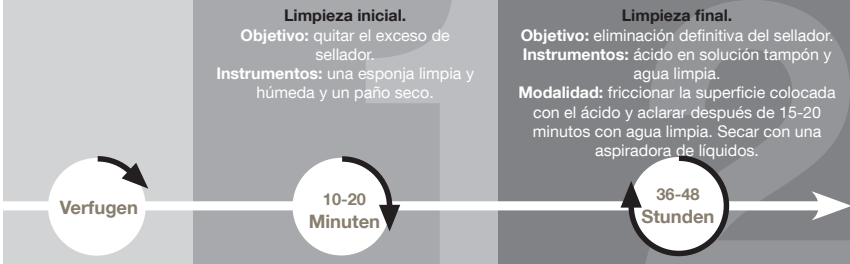

Desert en la versión Brillante está realizada con un proceso especial de lustrado que remarca la estructura suave de la superficie de las baldosas. Así se obtiene un sofi sticado efecto de refl ejos vibrantes que donan unicidad al pavimento. El proceso de lustrado de Desert, y de todos los productos lustrados y pulidos presentes en el mercado, se realiza eliminando una pequeña parte de material y abriendo algunos microporos sobre la superficie, haciendo que el producto sea más sensible a las manchas. Se recomienda utilizar material de rejuntado de color similar a la baldosa para reducir el contraste. Durante la colocación no se debe marcar el material con lápices o rotuladores indelebles sobre la superfi cie de uso.

Pavimento Out

Rejuntado

Utilice materiales de rejuntado a base de cemento para juntas mejores (CLASE CG2 según EN 13888) sin adición de ningún aditivo. También se recomienda utilizar morteros a base de resinas reactivas (CLASE RG según EN 13888).

Limpieza

Operaciones fundamentales y necesarias a fin de evitar un mantenimiento ordinario muy costoso.

Limpieza a cargo del alicatador/solador:

1) Introducción: quite el exceso de material de rejuntado de la superficie, moviendo la espátula en dirección diagonal respecto de las juntas, con la mezcla aún fresca.

2) Primera limpieza: después de transcurridos 10-20 minutos del rejuntado, cuando el material de rejuntado pierde elasticidad y se pone opaco, e de sellador con una esponja dura humedecida y limpia. Trabaje en dirección diagonal respecto de las juntas. Respete el tiempo indicado porque p parcialmente las juntas si se las limpia demasiado pronto. Si el material de rejuntado ya se hubiera endurecido, hay que utilizar una esponja abras Brite® humedecida con agua limpia.

3) Limpieza final: transcurridas 36-48 horas las juntas han fraguado por completo y se debe lavar la superficie con un ácido taponado, respetando consejos.

Utilice una solución ácido-solvente taponada, tipo FapClean 1, diluida al 50% en agua, preferentemente caliente. Evite en absoluto el uso de ácidos ferretería diluidos (por la emisión de humo nocivo y por su acción que “quema” las juntas).

a] Moje el revestimiento para que el material de rejuntado a base de cemento quede protegido de la acción corrosiva de la solución ácida diluida uniformemente la solución ácida diluida utilizando una esponja tipo Scotch-Brite®. **c]** Deje actuar durante algunos minutos, en función de la suciedad. **d]** Pase enérgicamente un cepillo de cerdas de nylon o similares. **e]** Recoja los restos con trapos secos y limpios. **f]** Aclare con abundante limpia, reiterando la operación varias veces hasta eliminar por completo cualquier marca o resto en los intersticios. **g]** En caso de que quedaran z limpiaron perfectamente, repita el lavado ácido con FapClean 1 puro.

Полезная информация

НАПОЛЬНОЕ ПОКРЫТИЕ

Важное замечание: для укладки и затирки швов следует обращаться к профессиональным плиточникам.

УКЛАДКА

Правильная укладка с соблюдением некоторых простых правил обеспечит хороший конечный результат:

- проконтролировать ровность стяжки, на которую будет укладываться напольная плитка;
- при укладке следует использовать плитки из разных коробок;
- аккуратно обращаться с плиткой до укладки и в процессе работы.

ВАЖНО:

Ректифицированную напольную плитку Fap необходимо укладывать со швом 2-3 мм. Для укладки плитки на улице рекомендуемая ширина шва – 3мм.

Для полов при укладке со смещением, максимальное смещение между досками должно быть не более 30 см.

ЗАТИРКА ШВОВ

Применять затирку одного цвета с плиткой, TonosuTono.

УБОРКА

Укладчик плитки должен соблюдать соответствующие правила очистки в случае использования цементных затирок (TonosuTono или других). В случае использования эпоксидных затирок следует придерживаться правил, установленных производителем.

Очистка выполняется укладчиком:

1 **Первая очистка:** по истечении 10-20 минут после оштукатуривания **TonosuTono** теряет пластичность и становится матовым. Далее необходимо удалить излишек герметизирующего состава с помощью чистой влажной губки. Затем необходимо осуществить очистку сухой тряпкой или кусочком фетра.

2 **Конечная очистка:** через 36/48 часов как плитка, так и швы завершают свое созревание, далее необходимо приступить к очистке поверхности с применением кислоты тампонажного действия. После этого необходимо сполоснуть поверхность большим количеством чистой воды и удалить ее с помощью машины для отсасывания жидкостей.

ОЧЕНЬ ВАЖНО: крайне важно, чтобы очистка выполнялась укладчиком искусно и по всем правилам, чтобы за полom было легко ухаживать. Тщательность, с которой выполняется первая и конечная уборка (в особенности полное удаление остатков штукатурки) будет влиять на способность пола к очистке. Данная процедура предусматривается лучшими производителями штукатурки для швов и клеящих веществ, для всех напольных покрытий из керамогранита. Несоблюдение этих рекомендаций или использование не совсем чистой воды может спровоцировать закрепление налета из штукатурки или строительной пыли с повышенной абсорбирующей способностью, не очень видимой на глаз, которая поглощает существующую в среде пыль и пол может казаться всегда грязным. В этом случае компания Fap ceramiche снимает с себя всякую ответственность.

Обычная очистка:

3 **Частота:** как обычно.

Рекомендации:

a] Использовать абсолютно чистые инструменты для уборки; **b]** Всегда споласкивать пол **c]** Не ходить по мокрому полу;

d] Для частой очистки можно просто использовать чистую воду или невосковые, не образующие плёнку и налёт моющие средства, предназначенные для удаления грязи и пятен. Не рекомендуется использование средств с указанием «без ополаскивания».

Очистка, выполняемая укладчиком.

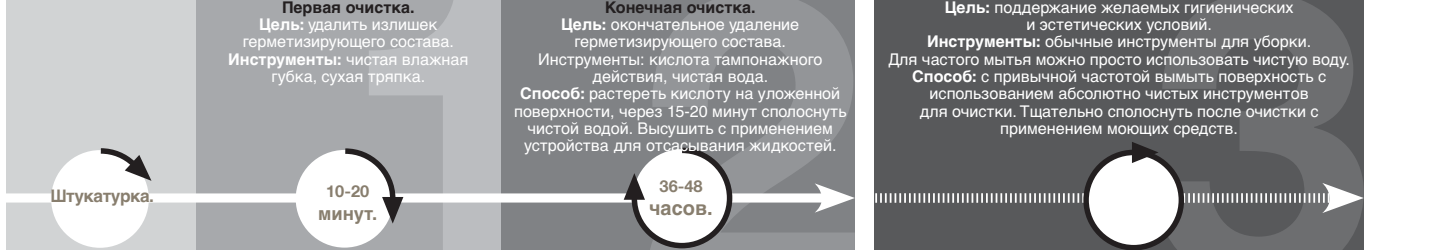

Сверкающая поверхность

Модели коллекции Desert в версии Brillante выполнены с применением специальной полировочной техники, подчеркивающей мягкость структуры поверхности плитки. Таким образом достигается утонченный эфффект вибрации бликов, что придаёт полу уникальность. Полировочная техника, применённая на продукции Desert, а также на всех других предлагаемых на рынке отшлифованных и притёртых изделиях, заключается в удалении небольшого количества материала и в максимальном открытии микропор на поверхности, что делает плитку более уязвимой для грязевых пятен. Для уменьшения цветового контраста рекомендуется применять затирку, соответствующую цвету плитки. Во время укладки запрещается делать пометки на поверхности плитки несмываемыми карандашами или фломастерами.

Напольные покрытия OUT

Затирка швов

Использовать улучшенные цементные шовные затирки (КЛАСС CG2 в соответствии с нормой EN 13888) без дополнительных добавок. Рекомендуется также использовать растворы на основе реактивной смолы (КЛАСС RG в соответствии с нормой EN 13888).

Уборка

Необходимо проводить тщательную уборку во избежание проведения трудоёмкого текущего ремонта.

Очистка выполняется укладчиком.

ельное замечание: не дожидаясь затвердевания затирки, удалить её излишки, проведя шпателем по диагонали относительно швов. **истка:** спустя 10-20 минут после нанесения затирка теряет эластичность и приобретает матовый оттенок. Далее необходимо удалить ертизирующего состава с помощью твёрдой целлюлозной чистой влажной губки. Проводите губкой по диагонали относительно швов. **ремя выдержки** во избежание возможного частичного стирания швов по причине их преждевременной обработки. Если затирка уже необходимо использовать смоченную в чистой воде абразивную губку Scotch-Brite.

дая очистка: через 36-48 часов швы затвердевают, после чего необходимо приступить к мытью поверхности плитки с применением онажного действия при соблюдении ниже приведенных рекомендаций.

ислотный растворитель тампонажного действия, например, FapClean 1, разбавленный на 50% по возможности горячей водой. Категорически **ользование** разбавленных кислот для травления металлов (по причине вредных испарений и их «сжигающего» воздействия на швы).

итку для того, чтобы защитить цементную затирку от возможного разъедающего воздействия разбавленного кислотного раствора. **о** распределить разбавленный кислотный раствор при помощи губки Scotch-Brite. **c]** Время действия раствора зависит от степени **литки.** **d]** Быстро удалить раствор при помощи щётки с нейлоновой щетиной или её аналогом. **e]** Собрать остатки при помощи сухой **и** **т**ки. **f]** Обильно сполоснуть чистой горячей водой, повторив операцию несколько раз до тех пор, пока не будут окончательно удалены **остатки** затирки между швами. **g]** В случае если на поверхности останутся непромытые участки, повторите чистку при помощи **ого** кислотного средства FapClean 1.



Rivestimento

PREMESSA IMPORTANTE: PER POSA E STUCCATURA RIVOLGERSI A POSATORI PROFESSIONISTI.

Posa

Una corretta posa in opera, seguendo alcune semplici regole, garantirà un perfetto risultato finale:

- 1) controllare la planarità delle pareti da rivestire;
- 2) posare il prodotto miscelando il materiale prelevato da più scatole;
- 3) maneggiare con cura il prodotto prima e durante la posa;
- 4) Fap ceramiche consiglia di utilizzare esclusivamente adesivi di classe C2 secondo la normativa europea EN 12004. Utilizzare collanti bianchi per rivestimenti ceramici antiscivolo. Per un risultato ottimale aggiungere un elasticizzante avendo cura di seguire scrupolosamente le indicazioni del produttore, occorre applicare uno strato omogeneo del collante sul sottofondo. Lo spessore del collante può essere regolato utilizzando il lato dentato del frattazzo.

Stuccatura

Utilizzare gli stucchi coordinati TonosuTono.

Pulizia

Utilizzare strumenti per la pulizia perfettamente puliti. Sciacquare sempre le superfici. Per lavaggi frequenti utilizzare semplicemente acqua pulita.

Wall tiles

IMPORTANT NOTE: TILES SHOULD BE LAID AND GROUTED ONLY BY PROFESSIONAL TILE LAYERS.

Tiling

Follow the simple rules below to guarantee perfect tiling results:

- 1) Check the walls that are going to be tiled are flat;
- 2) Mix the tiles during tiling by taking them from several boxes
- 3) Handle the tiles with care before and during tiling.
- 4) For installing its wall tiles, Fap ceramiche recommends the use of class C2 adhesives, in compliance with the European standard EN 12004. Specifically recommended is a white glue for non-slip ceramic covering materials. For top-class results, add an elasticator, taking care to follow the manufacturer's instructions to the letter, and apply an even layer of glue on the underside of the tile. The thickness of the glue can be adjusted using the toothed side of the trowel.

Grouting

Use TonosuTono coordinating grouts.

Cleaning

Use cleaning tools that are perfectly clean themselves. Always rinse off surfaces. Use clean water alone if the surface is washed frequently.

Revêtement mural

IMPORTANT : POUR LA POSE COMME POUR LE JOINTOIEMENT, FAIRE APPEL À DES PROFESSIONNELS.

Pose

Une pose bien faite, dans le respect des règles de l'art, est la garantie d'un résultat parfait:

- 1) contrôler la planéité des murs à revêtir;
- 2) poser le produit en prélevant les carreaux de plusieurs boîtes à la fois;
- 3) manipuler le produit avec précaution avant et pendant la pose.
- 4) Pour la mise en œuvre de ses revêtements, Fap ceramiche préconise l'utilisation d'un mortier colle de classe C2 conforme à la norme européenne EN 12004. Le choix d'un mortier colle blanc anti-glisser pour revêtements céramiques est préférable. L'adjonction d'un agent élastifiant, pour l'emploi duquel les indications fournies par le producteur doivent être scrupuleusement respectées, contribue également à apporter un meilleur résultat. La couche de mortier colle appliquée sur le support doit être homogène. Son épaisseur peut être ajustée en utilisant la face dentée de la taloche.

Jointoiment

Utiliser les joints coordonnés TonosuTono.

Nettoyage

Pour le nettoyage, utiliser des outils parfaitement propres. Toujours rincer les surfaces. Pour des lavages fréquents, n'utiliser que de l'eau propre.

Wandfliesen

WICHTIGE VORBEMERKUNG: WENDEN SIE SICH FÜR DIE VERLEGUNG UND VERFUGUNG STETS AN FACHHANDWERKER.

Verlegung

Eine korrekte bauseitige Verlegung unter Beachtung einiger einfacher Regeln garantiert ein perfektes Endergebnis:

- 1) Die Ebenflächigkeit der zu verkleidenden Wände ist zu prüfen;
- 2) Beim Verlegen aus verschiedenen Kartons entnommene Fliesen mischen.
- 3) Das Produkt vor und während der Verlegung vorsichtig handhaben.
- 4) Fap ceramiche empfiehlt, für die Installation ihrer Verkleidungen Kleber der Klasse C2 nach der europäischen Norm EN 12004 zu verwenden. Insbesondere wird der Einsatz von weißem Kleber für rutschfeste Keramikverkleidungen empfohlen. Für ein optimales Ergebnis kann man unter strenger Einhaltung der Herstellerangaben ein Elastifizierungsmittel zufügen. Eine homogene Klebeschicht auf dem Untergrund auftragen. Die Stärke des Klebers kann mit Hilfe der gezahnten Seite der Glättkelle reguliert werden.

Verfugung

Verwenden Sie jeweils passende Fugenmasse TonosuTono.

Reinigung

Verwenden Sie vollständig saubere Reinigungswerkzeuge. Spülen Sie die Flächen immer nach. Für die häufige Reinigung kann auch einfach klares Wasser verwendet werden.

Revestimiento

PREMISA IMPORTANTE: DIRÍJANSE A PROFESIONALES DEL SECTOR PARA LAS OPERACIONES DE COLOCACIÓN Y REJUNTADO.

Colocación

Una colocación en obra correcta, siguiendo algunas reglas sencillas, garantizará un resultado final perfecto:

- 1) controlar la planitud de las paredes a revestir;
- 2) colocar el producto mezclando el material extraído de varias cajas;
- 3) manejar el producto con cuidado antes y durante la colocación.
- 4) Para la colocación de sus piezas de revestimiento cerámico FAP Ceramiche le recomienda usar un compuesto adhesivo de Clase C2 según la Norma Europea EN 12004. En particular, le sugiere usar un adhesivo blanco para revestimientos cerámicos antideslizantes. Añadir un compuesto elastizante le permitirá obtener un excelente resultado. Cuando use este tipo de agentes respete escrupulosamente las instrucciones de su fabricante. Aplique siempre una capa homogénea de adhesivo sobre la superficie a revestir. Use el lado dentado de un fratas para regular el espesor del adhesivo.

Rejuntado

Utilizar los materiales de relleno coordinados TonosuTono.

Limpieza

Utilizar instrumentos para la limpieza perfectamente limpios. Enjuagar siempre las superficies. Utilizar simplemente agua limpia para realizar lavados frecuentes.

ОБЛИЦОВКА СТЕН

Важное замечание: для укладки и затирки швов следует обращаться к профессиональным плиточникам.

УКЛАДКА

Правильная укладка с соблюдением некоторых простых правил обеспечит хороший конечный результат:

- 1) проконтролировать ровность стен перед укладкой;
- 2) при укладке следует использовать плитки из разных коробок;
- 3) аккуратно обращаться с плиткой до укладки и в процессе работы.
- 4) Для укладки настенной плитки собственного производства компания Fap ceramiche рекомендует использовать клей класса C2 в соответствии с европейской Normой EN 12004. В частности, рекомендуется применять белый клей для керамических противоскользящих покрытий. В целях получения оптимального результата используйте эластичную эмульсию, внимательно следуя указаниям производителя. На основании необходимо нанести однородный слой клея. Толщина клея измеряется при помощи зубчатого края шпателя.

ЗАТИРКА ШВОВ

Для затирки одного цвета с плиткой, TonosuTono.

Для уборки использовать только чистую губку или тряпку. Для частой уборки применять просто чистую воду.



Informazioni utili

Useful information. / Informations utiles. / Nützliche Informationen. / Información útil. / Полезная информация.

Rivestimenti in pasta bianca EN 14411 (ISO 13006) Annex L Group BIII, Eb > 10%

White body wall tiles. / Weißscherbiger Wandfließen. / Revêtements en pâte blanche. / Revestimientos en pasta blanca. / Облицовочная плитка из белой глины.

CARATTERISTICHE TECNICHE TECHNICAL SPECIFICATIONS CARACTERISTIQUES TECHNIQUES TECHNISCHE EIGENSCHAFTEN CARACTERÍSTICAS TÉCNICAS ТЕХНИЧЕСКИЕ ХАРАКТЕРИСТИКИ	NORME STANDARDS NORMES NORMEN NORMAS НОРМЫ	VALORE PRESCRITTO VALUES REQUIRED VALEUR PRESCRIPTE NORMVORGABE VALOR PRESCRITO ЗАДАНОЕ ЗНАЧЕНИЕ EN 14411 - ISO 13006 BIII (GL)	VALORE MEDIO FAP • AVERAGE FAP RATING VALEUR MOYENNE FAP DURCHSCHNITTSWERT FAP VALOR MEDIO FAP СРЕДНЕЕ ЗНАЧЕНИЕ FAP BIII	
			30,5x56	
DIMENSIONI SIZES DIMENSIONS GRÖSSEN DIMENSIONES РАЗМЕРЫ		Lunghezza e larghezza Length and width / Dimensions des côtés / Seitenlänge / Largo y ancho / Длина и ширина	± 0,5%, max 2 mm	
		Spessore Thickness / Epaisseur / Stärke / Espesor / Толщина	± 10%, max 0,5 mm	
		Ortogonalità Wedging / Orthogonalité / Rechtwinkligkeit / Ortogonalidad / Ортогональность	± 0,5%, max 2 mm	
		Rettilineità degli spigoli Straightness of the edges / Equerrage des angles / Kantengeradheit / Rectilinearidad de las aristas / Прямолинейность углов	± 0,3%, max 1,5 mm	
		Planarità Flatness / Planéité / Oberflächenqualität / Planicidad / Плоскостность	% mm + 0,5 + 2,0 - 0,3 - 1,5	
		Aspetto della superficie % senza difetti nel lotto di prova Quality of the surface Faultless % within the sample lot / Qualité de la surface % sans défauts dans le lot d'essai / Oberflächenqualität % an fehlerfreien Fliesen im Prüfbett / Aspecto de la superficie % sin defectos en el lote de prueba Вид поверхности % без брака в пробной партии	≥ 95%	
STRUTTURA STRUCTURE STRUCTURE STRUKTUR ESTRUCTURA СТРУКТУРА		Assorbimento d'acqua - valore medio % Water absorption - average value % / Absorption d'eau - valeur moyenne % / Wasseraufnahme - Durchschnittswert % / Absorción de agua - valor medio % / Водопоглощение Среднее значение %	ISO 10545-3 > 10%	
		Sforzo di rottura Breaking strength / Force de rupture / Bruchlast / Esfuerzo di ruptura / Усилие на излом	ISO 10545-4 S ≥ 600 N	
		Resistenza alla flessione Bending strength / Résistance à la flexion / Biegefestigkeit / Resistencia a la flexión / Прочность при изгибе	R ≥ 12	
SBALZI TERMICI THERMAL SHOCK ECARTS DE TEMPERATURE TEMPERATURWECHSEL CHOQUES TÉRMICOS ТЕМПЕРАТУРНЫЕ ПЕРЕПАДЫ		Resistenza agli sbalzi termici Thermal shock resistance / Resistance aux variations thermiques / Temperaturwechselbeständigkeit / Resistencia a las diferencias de temperatura / Сопротивление температурным перепадам	ISO 10545-9 Metodo di prova disponibile Test method available / Méthode d'essai disponible Verfügbare Prüfmethode / Método de prueba disponible Доступный метод испытания / Pass according 10545-1	
SUPERFICIE SURFACE SURFACE OBERFLÄCHE SUPERFICIE ПОВЕРХНОСТЬ		Resistenza al cavillo Crazing resistance / Résistance aux craquelures / Haarriß-Beständigkeit / Resistencia al cuarteado / Сопротивляемость образованию кракелюров	ISO 10545-11 Metodo di prova disponibile Test method available / Méthode d'essai disponible Verfügbare Prüfmethode / Método de prueba disponible Доступный метод испытания / Pass according 10545-1	
		Resistenza ai prodotti chimici di uso domestico e agli additivi per piscina Resistance to household chemicals and swimming pool salts / Résistance aux produits chimiques à usage domestique et aux adjuvants pour piscines / Beständigkeit gegen Haushaltchemikalien und Badewasserzusätze / Resistencia a los productos químicos de uso domestico o productos para la piscina / Сопротивляемость химическим средствам домашнего применения и добавкам для бассейна.	GB MIN	
		Resistenza a basse concentrazioni di acidi ed alcali Resistance to low concentrations of acids and alkalis / Résistance aux acides et aux alcalis à basse concentration / Beständigkeit gegen niedrigkonzentrierte Säuren und Laugen / Resistencia a concentración baja de acidos y alcali / Сопротивляемость кислотам и щелочам низкой концентрации	ISO 10545-13 Secondo la classificazione indicata dal fabbricante. According to classification indicated by the manufacturer / Second la classification indiquée par le fabricant / Je nach der angegebenen Fabrikantenbewertung / Según la clasificación indicada del fabricante / Согласно классификации, указанной производителем	GLA
		Resistenza ad alte concentrazioni di acidi ed alcali Resistance to high concentrations of acids and alkalis / Résistance aux acides et aux alcalis à haute concentration / Beständigkeit gegen hochkonzentrierte Säuren und Laugen / Resistencia a concentración alta de acidos y alcali / Сопротивляемость кислотам и щелочам высокой концентрации	Metodo di prova disponibile Test method available / Méthode d'essai disponible Verfügbare Prüfmethode / Método de prueba disponible / Доступный метод испытания	GHA
		Resistenza alle macchie Stain resistance / Résistance aux taches / Baständigkeit gegen Fleckenbildung / Resistencia a las manchas / Стойкость к загрязнению	ISO 10545-14 MINIMUM CLASS 3	5

- Valore medio dei test condotti negli ultimi 24 mesi. Average rating of tests conducted during the last 24 months. Durchschnittswert der in den letzten 24 Monaten durchgeführten Tests. Valeur moyenne des essais menés au cours des 24 derniers mois. Valor medio de las pruebas llevadas a cabo en los últimos 24 meses. Среднее значение испытаний, проведенных в течение последних 24 месяцев.



Informazioni utili

Useful information. / Informations utiles. / Nützliche Informationen. / Información útil. / Полезная информация.

Gres Porcellanato colorato in massa - Standard EN 14411 (ISO 13006) Annex G Group BIa, Eb ≤ 0,5%

Full-body coloured porcelain. / Grés cérame coloré pleine masse. / Durchgefärbtes Feinsteinzeug. / Gres porcelánico coloreado en toda la masa. / Керамогранит окрашенный в массе.

CARATTERISTICHE TECNICHE TECHNICAL SPECIFICATIONS CARACTERISTIQUES TECHNIQUES TECHNISCHE EIGENSCHAFTEN CARACTERÍSTICAS TÉCNICAS ТЕХНИЧЕСКИЕ ХАРАКТЕРИСТИКИ	NORME STANDARDS NORMES NORMEN NORMAS НОРМЫ	VALORE PRESCRITTO VALUES REQUIRED VALEUR PRESCRIPTE NORMVORGABE VALOR PRESCRITO ЗАДАНОЕ ЗНАЧЕНИЕ EN 14411 - ISO 13006 BIa (UGL e GL)	FAP - VALORE MEDIO • AVERAGE RATING VALEUR MOYENNE DURCHSCHNITTSWERT VALOR MEDIO СРЕДНЕЕ ЗНАЧЕНИЕ BIa UGL	
			MATT BRILLANTE OUT	
DIMENSIONI SIZES DIMENSIONS GRÖSSEN DIMENSIONES РАЗМЕРЫ		Lunghezza e larghezza Length and width / Dimensions des côtés / Seitenlänge / Largo y ancho / Длина и ширина	± 0,6%, max 2 mm	
		Spessore Thickness / Epaisseur / Stärke / Espesor / Толщина	± 5%, max 0,5 mm	
		Ortogonalità Wedging / Orthogonalité / Rechtwinkligkeit / Ortogonalidad / Ортогональность	± 0,5%, max 2 mm	
		Rettilineità degli spigoli Straightness of the edges / Equerrage des angles / Kantengeradheit / Rectilinearidad de las aristas / Прямолинейность углов	± 0,5%, max 1,5 mm	
		Planarità Flatness / Planéité / Oberflächenqualität / Planicidad / Плоскостность	± 0,5%, max 2 mm	
STRUTTURA STRUCTURE STRUCTURE STRUKTUR ESTRUCTURA СТРУКТУРА		Assorbimento d'acqua - valore medio % Water absorption - average value % / Absorption d'eau - valeur moyenne % / Wasseraufnahme - Durchschnittswert % / Absorción de agua - valor medio % / Водопоглощение Среднее значение %	ISO 10545-3 ≤ 0,5%	
		Sforzo di rottura Breaking strength / Force de rupture / Bruchlast / Esfuerzo di ruptura / Усилие на излом	ISO 10545-4 S ≥ 1300 N	
		Resistenza alla flessione Bending strength / Résistance à la flexion / Biegefestigkeit / Resistencia a la flexión / Прочность при изгибе	R ≥ 35 N/mm ²	
		Abrasion profonda Deep abrasion / Abrasion profonde / Tiefenabrieb / Abrasión profunda / Глубокое истирание	ISO 10545-6 ≤ 175mm ³	
SBALZI TERMICI THERMAL SHOCK ECARTS DE TEMPERATURE TEMPERATURWECHSEL CHOQUES TÉRMICOS ТЕМПЕРАТУРНЫЕ ПЕРЕПАДЫ		Coefficiente di dilatazione termica lineare Coefficient of thermal linear expansion / Coefficient de dilatation thermique linear / Wärmeausdehnungskoeffizient / Coeficiente de dilatación termica linear / Коэффициент теплового линейного расширения	ISO 10545-8 Metodo di prova disponibile / Valore dichiarato / Declared value Test method available / Méthode d'essai disponible / Verfügbare Prüfmethode / Método de prueba disponible / Доступный метод испытания	
		Resistenza agli sbalzi termici Thermal shock resistance / Resistance aux variations thermiques / Temperaturwechselbeständigkeit / Resistencia a las diferencias de temperatura / Сопротивление температурным перепадам	ISO 10545-9 Metodo di prova disponibile Test method available / Méthode d'essai disponible / Verfügbare Prüfmethode / Método de prueba disponible / Доступный метод испытания / Pass according 10545-1	Resistente Resistant
		Resistenza al gelo Resistance to frost / Résistance au gel / Frostbeständigkeit / Resistencia al hielo / Морозостойчивость	ISO 10545-12 Richiesta / Requested / Exigée / Gefordert / Solicitud / Требуемое значение	
SICUREZZA SAFETY SECURITÉ SICHERHEIT SEGURIDAD БЕЗОПАСНОСТЬ		Coefficiente di attrito dinamico Dynamic friction coefficient / Coefficient de frottement dynamique / Dynamischer Reibungskoeffizient / Coeficiente de fricción dinámico / Динамический коэффициент трения	METODO B.C.R.A. D.M. 236 06/1989 μ > 0,40	
		Coefficiente di attrito statico Static coefficient of friction / Coefficient de frottement statique / Statischer Reibungskoeffizient / Coeficiente de fricción estatico / Статический коэффициент трения	ASTM 1028 Slip resistant ≥ 0,60	dry ≥ 0,60 wet ≥ 0,60
		Classificazione antiscivolo Non-slip classification / Classification antiderapant / Bewertungsgruppe trittsicherheit / Clasificación antideslizante / Классификация противоскольжения	DIN 51130 In funzione dell'ambiente o della zona di lavoro. According to the space or the working area / Selon le lieu concerné ou la zone de travail / Je nach Raum oder Arbeitszone / Según el ambiente o de la zona de trabajo / В зависимости от среды или рабочей зоны	R9 R11
		Classificazione antiscivolo Non-slip classification / Classification antiderapant / Bewertungsgruppe trittsicherheit / Clasificación antideslizante / Классификация противоскольжения	DIN 51097 In funzione delle zone bagnate soggette a calpestio a piedi nudi. According to the wet area to be stepped on barefoot / Selon le type de surface mouillée parcourue pieds nus. / Je nach Nassbereich die barfuß zu betreten sind / Según de la zona mojada que se pisa con los pies desnudos / С учетом влажных зон, предназначенных для ходьбы босиком	A+B+C
RESISTENZA CHIMICA		Resistenza ai prodotti chimici di uso domestico e agli additivi per piscina Resistance to household chemicals and swimming pool salts / Résistance aux produits chimiques à usage domestique et aux adjuvants pour piscines / Beständigkeit gegen Haushaltchemikalien und Badewasserzusätze / Resistencia a los productos químicos de uso domestico o productos para la piscina / Сопротивляемость химическим средствам домашнего применения и добавкам для бассейна.	UB Min.	
		Resistenza a basse concentrazioni di acidi ed alcali Resistance to low concentrations of acids and alkalis / Résistance aux acides et aux alcalis à basse concentration / Beständigkeit gegen niedrigkonzentrierte Säuren und Laugen / Resistencia a concentración baja de acidos y alcali / Сопротивляемость кислотам и щелочам низкой концентрации	ISO 10545-13 Secondo la classificazione indicata dal fabbricante. According to classification indicated by the manufacturer / Second la classification indiquée par le fabricant / Je nach der angegebenen Fabrikantenbewertung / Según la clasificación indicada del fabricante / Согласно классификации, указанной производителем.	ULA ULA ULA
		Resistenza ad alte concentrazioni di acidi ed alcali Resistance to high concentrations of acids and alkalis / Résistance aux acides et aux alcalis à haute concentration / Beständigkeit gegen hochkonzentrierte Säuren und Laugen / Resistencia a concentración alta de acidos y alcali / Сопротивляемость кислотам и щелочам высокой концентрации	Metodo di prova disponibile Test method available / Méthode d'essai disponible Verfügbare Prüfmethode / Método de prueba disponible / Доступный метод испытания	UHA UHA UHA
		Resistenza alle macchie Stain resistance / Résistance aux taches / Baständigkeit gegen Fleckenbildung / Resistencia a las manchas / Стойкость к загрязнению	ISO 10545-14 Metodo di prova disponibile / Valore dichiarato / Declared value Test method available / Méthode d'essai disponible Verfügbare Prüfmethode / Método de prueba disponible / Доступный метод испытания	5 5 5

- Valore medio dei test condotti negli ultimi 24 mesi. Average rating of tests conducted during the last 24 months. Durchschnittswert der in den letzten 24 Monaten durchgeführten Tests. Valeur moyenne des essais menés au cours des 24 derniers mois. Valor medio de las pruebas llevadas a cabo en los últimos 24 meses. Среднее значение испытаний, проведенных в течение последних 24 месяцев.

Gli abbinamenti fra colore della piastrella e colore dello stucco sono studiati per realizzare bagni identici a quelli rappresentati nelle immagini del catalogo. Per ottenere il miglior risultato estetico non sempre il colore della piastrella coincide con il colore dello stucco che Fap ceramiche consiglia. Sugeriamo di stuccare gli inserti con lo stesso stucco utilizzato per il resto del bagno.

The combinations between the colour of the tile and the colour of the grout have been studied to create bathrooms identical to those portrayed in the catalogue's pictures. For the best visual result the colour of the tile should not always coincide with the colour of grout that Fap Ceramiche recommends. We suggest that you grout the inserts with the same grout used for the rest of the bathroom.

Die Kombinationen zwischen der Farbe der Fliesen und der Farbe der Fugenmasse wurden dafür studiert, Badezimmer zu gestalten, die haargenau den in den Bildern des Katalogs dargestellten entsprechen. Um das beste ästhetische Ergebnis zu erzielen, muss die Farbe der Fliesen nicht immer unbedingt mit der von Fap Ceramiche empfohlenen Fugenmassenfarbe übereinstimmen. Wir empfehlen, die Einsätze mit der für das restliche Badezimmer verwendeten Fugenmasse zu verfugen.

Les assortiments entre la couleur du carreau et la couleur du mortier sont étudiés pour réaliser des salles de bains identiques à celles représentées sur les images du catalogue. Afin d'obtenir le meilleur résultat esthétique, étant donné que la couleur du carreau ne coïncide pas toujours avec celle du mortier que Fap Ceramiche recommande, nous conseillons de mastiquer les insertions avec le même mortier utilisé pour le reste de la salle de bains.

Las combinaciones entre el color del azulejo y el color del material de rejuntado han sido estudiadas para realizar baños idénticos a los representados en las imágenes del catálogo. A fin de obtener el mejor resultado estético, el color del azulejo no siempre coincide con el color del material de rejuntado aconsejado por Fap Ceramiche. Aconsejamos rellenar las juntas de los insertos con el mismo material de rejuntado utilizado para el resto del baño.

Сочетания цвета плитки с цветом штукатурки были изучены, чтобы создать ванные комнаты, идентичные тем, что представлены в изображениях каталога. Для получения наилучшего эстетического результата не всегда цвет плитки совпадает с цветом штукатурки, которую рекомендует компания Fap ceramiche.

Советуем оштукатуривать вставки той же штукатуркой, которая применялась для ванной.

I colori e le caratteristiche estetiche dei materiali illustrati nel presente catalogo sono da ritenersi puramente indicativi.

Colours and optical features of the materials illustrated in this catalogue are to be regarded as mere indications.

Die Farben und die ästhetischen Eigenschaften der in diesem Katalog abgebildeten Produkte sind als reine Richtwerte zu betrachten.

Les coloris et les caractéristiques esthétiques des références illustrées dans le catalogue sont donnés à titre purement indicatif.

Los colores y las características ópticas de los materiales ilustrados en este catalogo deben ser mirados como indicaciones meras.

Цвета и эстетические характеристики описанных в настоящем каталоге материалов являются только ориентировочными.

Fap ceramiche si riserva di apportare modifiche e/o eliminare senza preavviso i prodotti declinando ogni responsabilità per danni diretti o indiretti derivanti da eventuali modifiche.

Fap ceramiche can change the indicated products without notice declining any responsibility for direct or indirect damage that depend on these changes.

Fap ceramiche se réserve le droit de modifier sans préavis les produits indiqués et décline toute responsabilité pour dommages directs ou indirects dus à éventuelles modifications.

Fap Ceramiche se reserva la facultad de modificar los productos sin preaviso, declinando cualquier responsabilidad por daños directos o indirectos que dependan de estos cambios.

Fap ceramiche kann die genannten Produkten ändern ohne Voranmeldung und lehnt dabei jegliche Verantwortung für die davon abhängenden direkten oder indirekten Schäden ab.

Компания "Fap ceramiche" сохраняет за собой право на внесение изменений в продукцию без предварительного уведомления, снимая с себя всякую ответственность за связанный с этими изменениями прямой или косвенный ущерб.

Fap ceramiche - September 2013

È vietata la riproduzione anche parziale dell'opera in tutte le sue forme.

Reproduction of this printed catalogue, even partially, is prohibited.





Via Ghiarola Nuova, 44 - 41042 Fiorano Modenese (MO) Italy
tel. +39 0536 837511 - fax +39 0536 837532 - fax estero +39 0536 837542
www.fapceramiche.com - info@fapceramiche.com